

## ヒートポンプユニット

### EB-45HPA2-TE

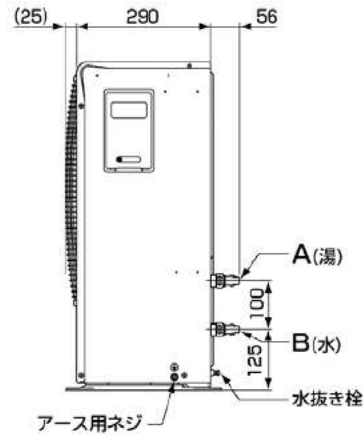
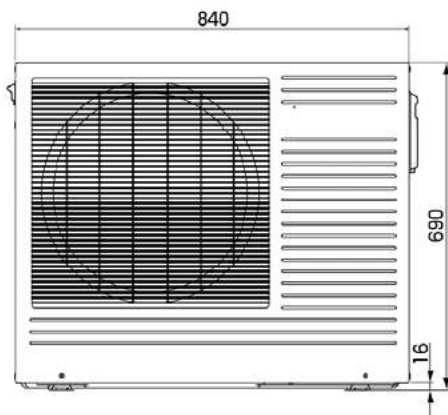
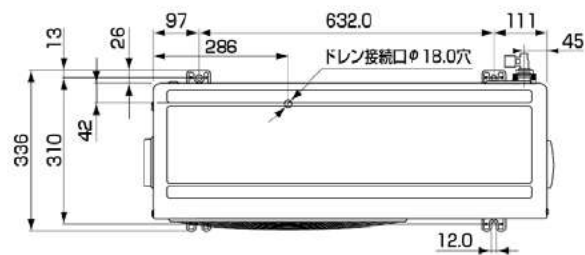

## 貯湯タンクユニット

### EB-37QTA2-TE

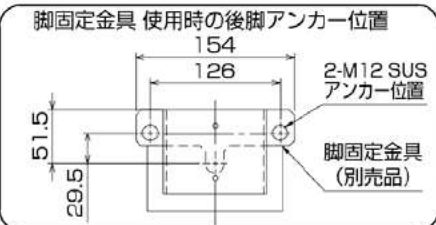
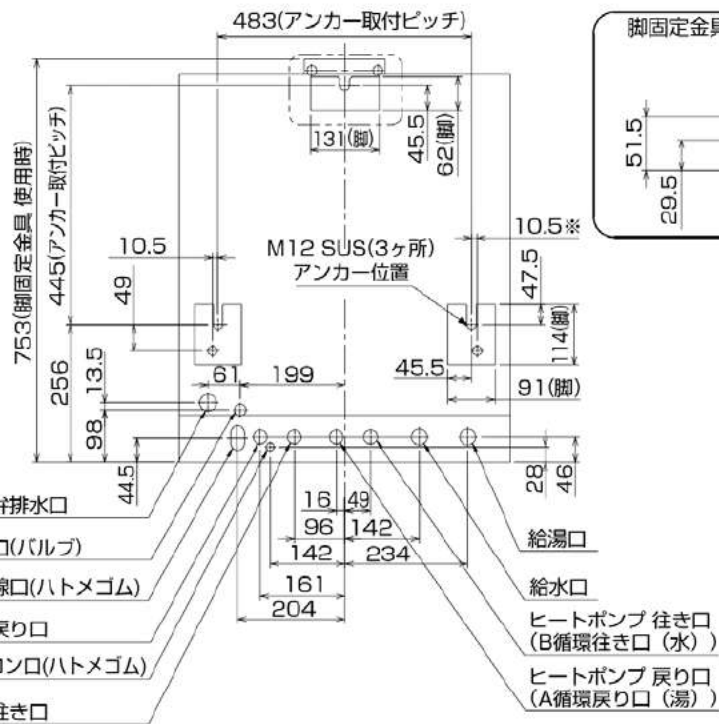
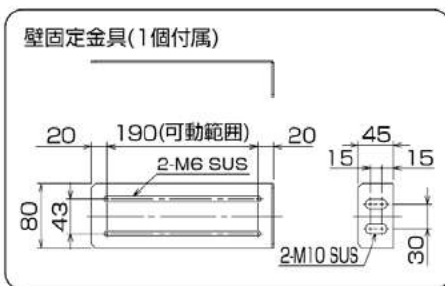

## 台所リモコン

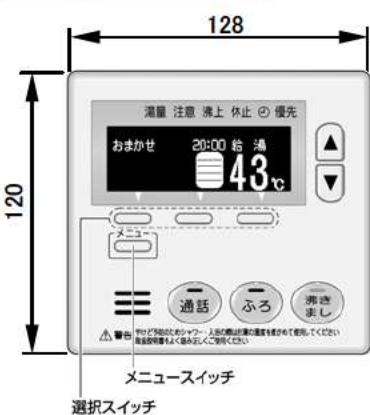

型式名	EBK-DRA2
外形寸法(mm)	高さ120×幅128×奥行23
質量	216g
電気接続	DC 15V 2芯
給湯温度制御	36°C~48°C(1°C刻み)、60°C

## ふろリモコン

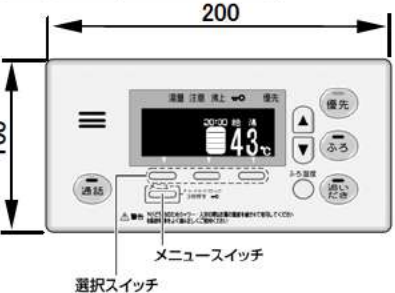

型式名	EBK-FRA2
外形寸法(mm)	高さ100×幅200×奥行24.5
質量	336g
電気接続	DC 15V 2芯
ふろ温度制御	36°C~45°C(1°C刻み)
給湯温度制御	36°C~48°C(1°C刻み)、60°C

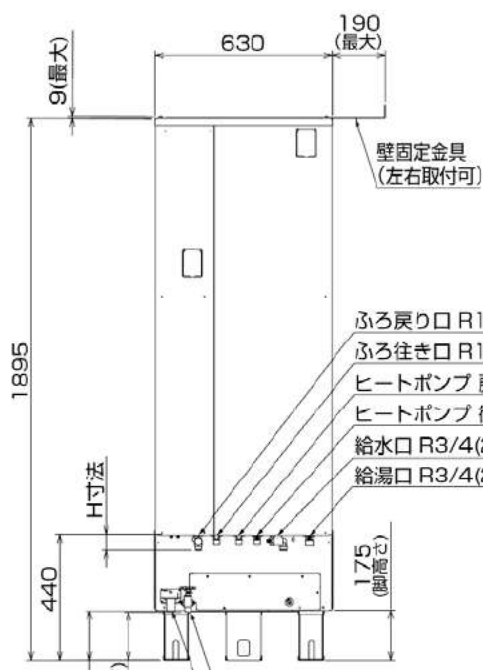

H寸法 (接続口端面から接続口取付面)						
リモコン	電源線口	ふろ戻り口	ふろ行き口	ヒートポンプ戻り口	ヒートポンプ行き口	給湯口
-	-	57	35	35	35	39

## システム

種別	屋外式
電源および周波数	単相200V 50/60Hz共用
運転電流	5.7A/5.8A
最大電流	16A
消費電力	1.078/1.098kW

## 貯湯タンクユニット

形式	EB-37QTA2-TE
タンク容量	370L
使用圧力	190kPa (1.9kgf/cm <sup>2</sup> )
外形寸法 (H×W×D)	1895×630×730mm
製品質量	84kg (満水時 454kg)
消費電力	163/183W (凍結予防ヒーター含む)
配管	給水・給湯接続 R3/4 ふろ循環接続 R1/2 (推奨φ10樹脂管保温付) 配管長15m10曲り以内 鳥居配管3m以内 ※1 ユニット間接続 R1/2 (推奨φ10樹脂管保温付) 配管長25m 6曲り以内 鳥居配管3m以内
貯湯温度	約90°C~約65°C
ふろ自動時間	最大3時間
自動湯張り時間(めやす)	約20分程度 (200L 5m配管)
浴槽設置位置	タンクユニット下端より上4m以下、下1m以下
タンク	特殊ステンレス鋼板
追いだし熱交換器	プレート式
配管内蔵部品	減圧弁・逃し弁
安全装置	漏電しゃ断器
付属部品	取扱説明書、工事説明書、保証書、ホース (災害時取水用)

## ヒートポンプユニット

形式	EB-45HPA2-TE
使用冷媒および封入量	CO <sub>2</sub> 0.86kg
外形寸法 (H×W×D)	690×840×290mm (突起部除く)
製品質量	61kg
中間期加熱能力/消費電力※2	4.5kW/0.915kW
夏期加熱能力/消費電力※3	4.5kW/0.845kW
冬期加熱能力/消費電力※4	4.5kW/1.10kW
冬期高温加熱能力/消費電力※5	4.5kW/1.50kW
中間期COP	4.9
運転音※2	38dB (夜間セーブ運転時37dB)
設計圧力	14MPa/8MPa
圧縮機	DCロータリー2段圧縮
熱交換器(蒸発器)	強制空冷式
熱交換器(冷媒対水)	接触式
安全装置	過負荷保護装置・高圧スイッチ・温度過昇防止装置

※1 内径13mmの樹脂管使用時は25m10曲り以内となります。 ※4 外気温(乾球温度/湿球温度)7°C/4°C、水温9°C、沸き上げ温度65°C  
ただしリモコン線は20mまでです。 ※5 外気温(乾球温度/湿球温度)7°C/6°C、水温9°C、沸き上げ温度85°C  
※2 外気温(乾球温度/湿球温度)16°C/12°C、水温17°C、沸き上げ温度65°C  
※3 外気温(乾球温度/湿球温度)25°C/21°C、水温24°C、沸き上げ温度65°C

## 運転制御仕様

給湯湯張り	給湯温度調節	36°C~48°C、60°C
	湯張り温度調節	36°C~45°C
保温	水位調節	浴槽アダプターの上、約10~15cm*6から上方に2cm*7刻みの7段階設定
	能力	8.0kW (6,880kcal/h)
凍結予防	方式	間接加熱
	保温時間	30分毎の自動保温、連続追いだし時間60分
給湯水圧	給湯	水抜き
	ふろユニット間	水抜き (自動凍結予防運転選択可能)
給湯水圧力		自動凍結予防運転
		200kPa (2.0kgf/cm <sup>2</sup> ) 以上

※6 浴槽の大きさによって変わります。設定変更により約8~30cmに変更可能  
※7 設定変更により4cm刻みに変更可能

## 別売部品

リモコンコード (EBP-R10M、EBP-R20M)、脚部配管カバー (EBP-HKF37)  
浴槽アダプター (EBP-FJSN、EBP-FJLN)、浴室用屋外カバーセット (EBP-FHK)

## 名称

## 納入仕様書

## 型式名

## EBS-37QTA2-TE

# サンデン株式会社