

## 快適住空間を創るには

ご家族のライフスタイル、各部屋の使用目的などを十分考慮して、ぴったりのシステムをお選びいただくことが満足いく生活空間を創る秘訣となります。住空間を総合的にサポートするサンデンでは、セントラルヒーティング以外にも、多くの商品を用意しています。詳しくはそれぞれのカタログをご覧ください。

- セントラル計画換気システム〈CEVシステム〉
- FFふく射・FF床暖石油暖房機〈ゼータス〉
- 石油自動給油装置〈オイルリフター〉
- ロードヒーティングシステム ■ 浴室暖房機
- 集合住宅用集中給油システム ■ 手指消毒器〈て・きれいき〉

## 注意 安全に関するご注意

- 1.ご使用前に。**  
サンデン製品の正しい使い方、お手入れをご理解いただくためご面倒でも必ず「取扱説明書」をお読みください。
- 2.設置工事上の注意。**
  - 設置工事を行っていない状態では、絶対に使用しないでください。設置工事はお買い求めの販売店、またはサンデン取扱店にご依頼ください。
  - 空気密度の薄い「高地」（標高400m以上）では正常な燃焼を行わない場合がありますので、ご利用の際は販売店にご相談ください。
  - 高温・多湿・特殊環境（化学薬品使用など）、ほこり、振動の激しい場所では使用しないでください。
  - 他の機械から発生する高周波ノイズにより、機器が誤作動することがありますので、高周波を発生する機械の場所では使用しないでください。
  - 次のような場所には設置しないでください。火災や予想のない事故の原因になります。
    - 水平でない場所。不安定な場所。○不安定なものをのせた棚などの下。○可燃性ガスの発生する場所または溜る場所。○付近に燃えやすいものがある場所。○階段、避難口付近で避難の支障となる場所。○防火対策をしていないマンホールスペース。
  - 周囲の壁と可燃材との距離距離は各地区の火災条例等に従ってください。
- 3.ご使用上の注意。**
  - 燃料には必ず灯油をご使用ください。揮発性の高いガソリンは火災の原因になりますので絶対に使用しないでください。
  - 変質灯油、汚れた灯油、水の混入した灯油などは故障の原因になりますので絶対に使用しないでください。
  - 灯油はJIS1号灯油を使用してください。また火気、雨水、高温、直射日光を避けた場所に保管してください。
  - 灯油タンクの水抜きとゴミは不完全燃焼の原因になります。除去は定期的（1ヶ月に1度程度）行ってください。
  - 初めてお使いになるときは煙とお臭いが出ることがあります。しばらくの間、窓を開けて換気を行ってください。またその間は動物などに影響する場合がありますので部屋に入れないでください。
  - 燃焼機の周りには燃えやすいものは近づけないでください。
  - 衣類などの乾燥には絶対使用しないでください。衣類が落下して火災の原因になります。
  - 機器の上には物をかけたり、水の入った花瓶などをのせないでください。やけど、機器の変形の原因になります。また、水が内部に入ると感電、火災、故障の原因になります。
  - 床暖房の場合、長い時間床暖カーペットの上で体を動かさないでいると「低温やけど」の恐れがあります。お年寄りや赤ちゃんのいるご家庭は特にご注意ください。また床暖カーペットの上で寝てしまうこともお止めください。
  - 放熱器の上やサーモヘッドなどの上に乗りますと、変形、水漏れをおこしたり、落ちてけがをすることがありますので、絶対に乗らないでください。

- 放熱器のフィンが板厚が薄いので、放熱器の周辺やフィンを掃除するときは、手などを傷つけないように十分気を付けてください。
  - 放熱器表面および配管部分に手を触れたままでは、低温やけどをすることがあります。
  - ご使用にならないときは安全のため、電源プラグをコンセントから抜いてください。また、ときどき電源プラグの点検、清掃を行ってください。
  - 部品、部材はかならずサンデン純正品をお使いください。
  - 石油燃焼機は使用条件、使用時間などにより消耗、劣化する部品がありますので、お買い上げの販売店等に点検依頼することをおすすめいたします。
- 4.給排気筒の取付けについて。**
    - 給排気筒、管、ホースが正しく接続されているか点検してください。外れていると排ガスが室内に漏れて危険です。
    - 積雪の多い地方では、給排気筒トップが雪でふさがれないように注意してください。また、風がよどむ場所では不完全燃焼を起こす可能性がありますので注意してください。
    - 給排気筒の延長は最大3m。曲が13ヶ所以内としてください。  
〔高地設置および屋根によって異なる場合がありますので取扱説明書をご参照ください。〕
    - 給排気筒の取付けは室外側を下げて下がり勾配としてください。
    - 外壁側の給排気筒やスリーブは雨水が壁内に入らないようにコーキングしてください。
    - 給排気筒を集合煙突には絶対取付けしないでください。
    - 給気ホースは排気管に当たらないように取り付けてください。
    - 排気管抜け検知リード線は正しく接続してください。
  - 5.不凍液について。**
    - 不凍液は性能維持のために必ずサンデン純正品をお使いください。
    - 3シーズンを越える場合は交換をおすすめします。
    - 不凍液は蒸発しますのでシーズン始めには必ず圧力を確認した上で、不足の場合には販売店様にご相談ください。
    - 加熱されたストーブの上などにかかると燃えることがありますのでご注意ください。
    - 車両用の不凍液は使わないでください。
  - 6.保証について。**
    - サンデン製品には保証書がついています。「お買い上げ日、販売店名」などの記入をお確かめの上、大切に保管してください。

**警告** 給排気筒を必ず点検して下さい。

# Comfortable Economy Healthy



## SANDEN サンデン株式会社

- |           |                                      |                 |
|-----------|--------------------------------------|-----------------|
| 北海道支社     | 〒065-0023 札幌市東区北23条東1丁目2-1           | ☎(011) 752-1151 |
| 旭川営業所     | 〒070-0036 旭川市6条通16丁目75-12 ビジョン616 1階 | ☎(0166) 23-3052 |
| 帯広営業所     | 〒080-0015 帯広市西5条南1丁目10               | ☎(0155) 27-1372 |
| 函館営業所     | 〒040-0073 函館市宮前町34-2 メゾン森本103号       | ☎(0138) 42-7560 |
| 北東北支店     | 〒020-0891 岩手県紫波郡矢野町流通センター南3-9-14     | ☎(019) 638-1572 |
| 青森営業所     | 〒030-0131 青森市問屋町1-9-25               | ☎(017) 738-4371 |
| 秋田営業所     | 〒010-0953 秋田市山王中園町11-7 八幡第1ビル1階      | ☎(018) 862-0590 |
| 東北支社      | 〒984-0015 仙台市若林区卸町3-7-4              | ☎(022) 236-1611 |
| 郡山営業所     | 〒963-0547 郡山市若林区卸町1丁目60-1            | ☎(024) 959-6082 |
| 関東支社      | 〒371-0805 前橋市南町2丁目43-2               | ☎(027) 225-0411 |
| 長野支店      | 〒390-0828 松本市庄内2-5-47                | ☎(0263) 26-5628 |
| 新潟支店      | 〒950-0863 新潟市卸新町2-848-30             | ☎(025) 273-8185 |
| 住環境システム工場 | 〒371-0201 群馬県前橋市相川町中之沢7              | ☎(027) 280-9723 |
| 住環境事業部    | 〒110-8555 東京都台東区台東1-31-7             | ☎(03) 3833-1225 |

安全がうれしい  
石油燃焼機

■対震自動消火装置  
強い地震や衝撃を受けた  
とき自動消火します。



このマークは(財)日本燃焼機器検査協会が行う燃焼機器等の検査  
または認証に合格したことを証明するものです。石油燃焼機をお買  
い求めの際は、いずれかのマークがついている事をお確かめください。

### 安全で美しい地球を次世代の人々に



**ISO 9001**  
赤城事業所  
(群馬県前橋市)  
登録証番号  
JQA-I-505  
取得年月日  
98年12月25日

製品の「設計・製造及び付帯サービス」に  
ついて品質保証システムを認証するものです。



**ISO 14001**  
赤城事業所  
(群馬県前橋市)  
登録証番号  
JQA-E-90033  
取得年月日  
97年12月12日

製品の開発及び製造過程における  
環境保全活動を認証するものです。

サンデン株式会社赤城事業所(群馬県前橋市)は、JQA品質マネジメントシステム(ISO9001)と  
JQA環境マネジメントシステム(ISO14001)の認証取得を実現。21世紀にふさわしいメーカー  
として、その生産現場における品質管理と環境対策が優れていることが実証されています。

## サンデン セントラルヒーティング システム CEH SYSTEM



サンデンホームページアドレス <http://www.sanden.co.jp>

●本カタログ掲載商品の希望小売価格には、配送、設置調整、据付工事、使用済み商品の引き取り、製品廃棄等に要する費用は含まれておりません。

- 本カタログに掲載された機種の中で、品切れになるものもありますので、販売店にお確認の上、お選び下さい。
- 品質向上のための一部を変更する場合があります。
- 製品の色は印刷のため多少本体と違っている場合があります。

- 一部機種は接続が付いていない状態で撮影しているものもあります。
- このカタログは2006年3月現在のものです。
- 詳しくは販売店または弊社支社、支店、営業所にお問い合わせください。



ふく射熱と自然対流を利用した、  
静かで経済的・健康的な温水暖房、  
セントラルヒーティングシステム。  
家のどこでも、日だまりのような暖かさです。



- point1 ふんわり優しい暖かさ  
ふく射熱と自然対流方式による暖房ですから、室内の空気の乾燥がなく、お部屋全体を快適な暖かさでつつみます。
- point2 クリーンな空気  
温水パネル方式を採用していますので、室内の空気を汚す心配がありません。クリーン暖房ならおまかせください。
- point3 密閉式温水暖房システム  
金属腐食の原因である酸素を回路からシャットアウトし、不凍液を回路に密閉したので不凍液の劣化が少なく、メンテナンスを最小限に抑えます。
- point4 火を使わないから、安心  
室内で直接火を燃やさないから、お子様やお年寄りのいるご家庭でも、安心してお使いいただけます。
- point5 低騒音  
ファンを使用しない自然対流方式。そしてゼータスポイラにより、運転中も静けさをお約束します。



**家の中全体を、どこも同じ暖かさに保ちます**  
ふく射熱と自然対流が理想的な暖かさを実現する、温水暖房システム。強制的に温風を吹き出す方式では得られない、日だまりのような自然な暖かさ。床面から天井まで、温度差を感じさせない。しかも、ファンを使わないので、空気の乾燥感や、いやな埃の巻上げがなくとても健康的。お部屋の間取りに合わせた、多彩なシステムが揃っています。

**いつでもどこでもサーモヘッド快適温度調節**  
サーモヘッドをセットするだけで室内をいつでもお好みの温度にコントロール。居間や寝室や子供部屋ごとに自由に温度調節することができますから、暖房効率のムダがなく暖房費の軽減にも効果的です。



**お部屋の中での上下温度差が生まれず快適です**  
ストーブなど、吹き出し温度が高温なものは、暖かい空気が上昇するスピードが速くなり、天井周辺ばかりが暖かく、反対に、床のあたりは低い温度のままということがおこりやすくなります。それに比べて、放熱温度の低い温水暖房なら、空気の上昇や下降が少なく、お部屋のなかに温度差がほとんど生じず、おだやかな暖かさが部屋中を優しくつつみこんでくれるのです。

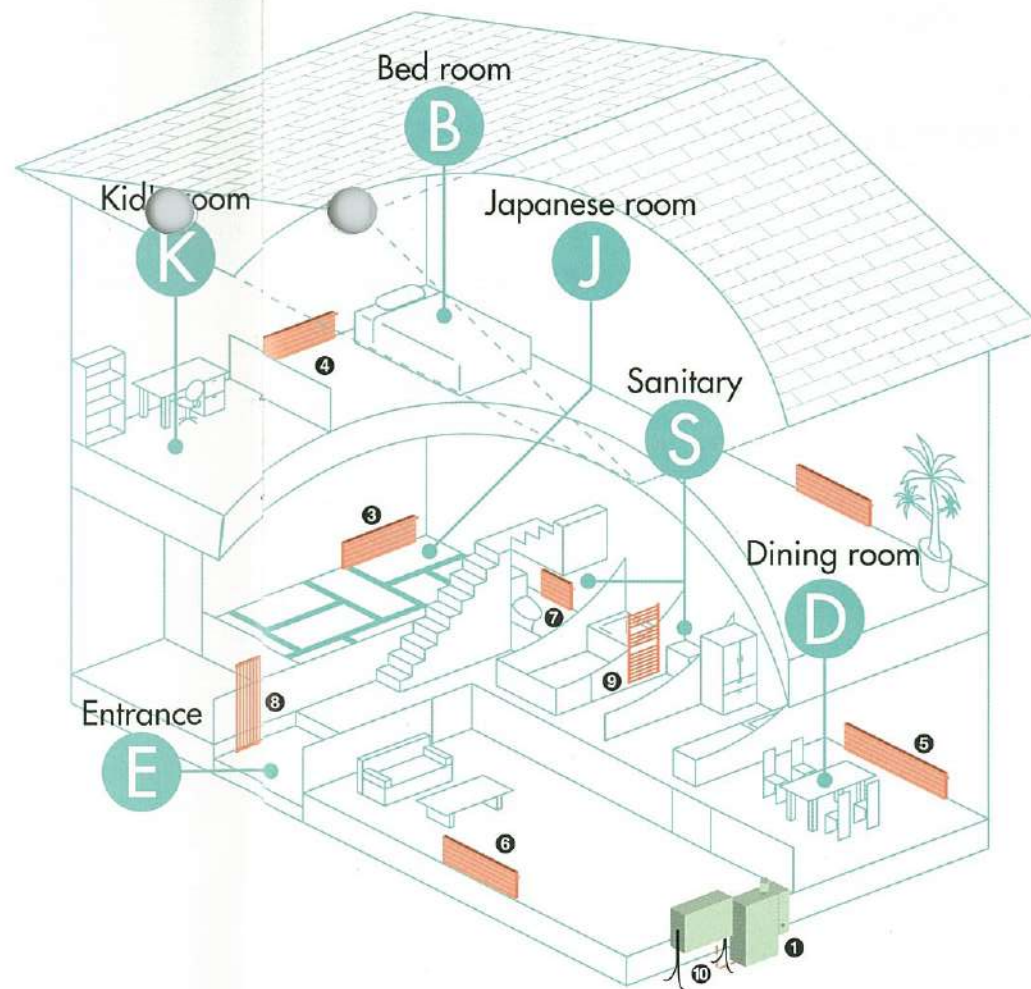
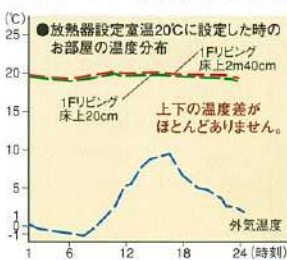

■システム例合計金額 **1,018,920円**  
(税抜き価格 970,400円)

セントラルヒーティングシステム例

部材	形式名	メーカー標準小売価格(円・税別)	数量	セット価格(円・税込)	
1	暖房用屋外ボイラ	CEB-140RG-R	336,000	1台	336,000
2	液晶タイマーリモコン	CEK-RA	25,200	1個	25,200
3	和室 パネルコンベクタ	CEC-RD3816	76,650	1台	76,650
4	寢室 パネルコンベクタ	CEC-RD2812	47,250	1台	47,250
5	ダイニング パネルラジエータ	CEP-115160A	57,960	1台	57,960
6	リビング パネルラジエータ	CEP-115120A	44,100	2台	88,200
7	トイレ パネルラジエータ	CEP-113040A	21,000	1台	21,000
8	玄関 パネルラジエータ	CEP-NVR120064	111,300	1台	111,300
9	洗面所 パネルラジエータ	CEP-HRM0805	73,500	1台	73,500
10	灯油タンク	200L	43,050	1台	43,050
—	サーモヘッド	CET-OVTR	8,400	8個	67,200
—	ディストリビュータ	CET-OBY	6,300	1個	6,300
—	リモコンコード	CEBC-202L	3,150	1個	3,150
—	不凍液	HFP-FC10	5,250	9個	47,250
—	パイプヘッド	CEK-H3B	2,415	4個	9,660
—	パイプヘッド	CEK-H4B	2,625	2個	5,250



# 温水暖房用「ゼータス」ボイラー

もっとやさしく、さらに心地よく。使いやすさも加わって新登場。

## 静かで低燃費。さらに進化した「Sモード」。

**SILENT** 夜の公園よりも静かな運転音  
室内も、おとなりさんにも、運転音が気になりません。

**SAVING** 家計に優しい省エネ設計  
灯油や電気のムダを抑えた高い省エネ性能。(電力ではシーズンで当社比30%減)

**SIMPLE** ワンタッチ運転リモコン  
見やすいリモコンで簡単操作。

**SURETY** ローターガス化バーナーは3年保証  
基本性能の高さが安心の3年保証を実現。

**SLIM** コンパクトな本体奥行き30cm×幅64.5cm×高さ84cm  
場所をとらないコンパクトサイズ。重量37kg(当社比30%減)

### 静かさと省エネ性能を追求しました。

#### 静音運転

DCリニアローターバーナーにより、運転音は驚くほど静か。弱燃焼時には、夜の公園より静かな29dB(デジベル)という、ほっとするような優しい運転音です。

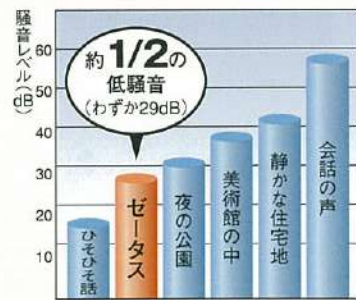

#### 静かさと省エネ・長寿命のゼータスDCリニアローターバーナー

リニア燃焼により、春秋では点・消火の回数を50%低減(当社比)。さらに燃焼用モーターにはDCモーターを使用し、効率を50%向上(1/2出力時)。少ない電力でお部屋を快適な暖かさでつつみます。また、点・消火回数低減により、耐久性も向上し、バーナーの3年保証を実現しました。



DCリニアローターバーナー

#### 配管部材を組み込んだ信頼性の高い構造

大容量膨張タンク・エア抜き弁・安全弁・閉止栓・エア抜きタンク兼大型水タンク・循環ポンプを内蔵し、省スペース性も向上しました。

#### 省エネ運転

##### ●セーブ運転

日射などにより室温が上がりがすぎたときに、火力を絞ったり運転を停止し、無駄な灯油の消費を防止します。

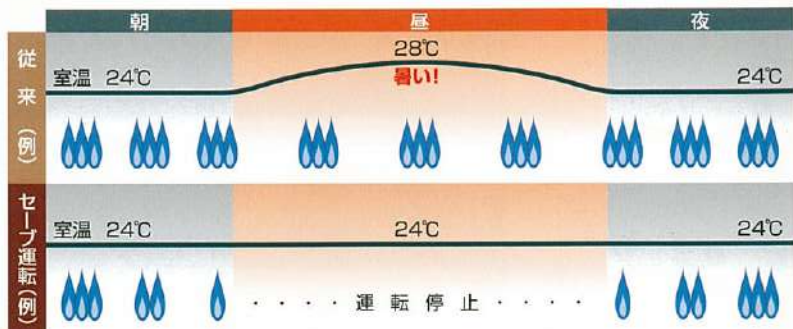

##### ●エコタイマー運転

外出時、就寝時などに温水温度を下げ無駄な放熱や運転を抑えます。



##### ●待機時消費電力

待機時の消費電力は当社従来比1/3の1W。年間では約10kwも省エネです。(200日待機時のとき)



#### CEB-140RG-1 CEB-140RG※

本体希望小売価格 ¥336,000  
(税抜き価格 ¥320,000)  
■外形寸法/高さ840×幅645×奥行300mm  
■燃料消費量/0.78~1.60 ℓ/h  
■暖房出力/6.9~13.6kW (5,900~11,700kcal/h)  
給排気筒トップ別売 ¥16,800  
液晶タイマーリモコン別売 ¥25,200  
希望小売合計価格 ¥378,000  
(税抜き価格 ¥360,000)



#### CEB-80RG-1 CEB-80RG※

本体希望小売価格 ¥294,000  
(税抜き価格 ¥280,000)  
■外形寸法/高さ840×幅645×奥行300mm  
■燃料消費量/0.48~0.94 ℓ/h  
■暖房出力/4.2~8.0kW (3,640~6,890kcal/h)  
給排気筒トップ別売 ¥16,800  
液晶タイマーリモコン別売 ¥25,200  
希望小売合計価格 ¥336,000  
(税抜き価格 ¥320,000)



#### CEB-140RG-R2 CEB-140RG-R※

本体希望小売価格 ¥336,000  
(税抜き価格 ¥320,000)  
■外形寸法/高さ840×幅645×奥行300mm  
■燃料消費量/0.78~1.60 ℓ/h  
■暖房出力/6.9~13.6kW (5,900~11,700kcal/h)  
液晶タイマーリモコン別売 ¥25,200  
希望小売合計価格 ¥361,200  
(税抜き価格 ¥344,000)



#### CEB-80RG-R2 CEB-80RG-R※

本体希望小売価格 ¥294,000  
(税抜き価格 ¥280,000)  
■外形寸法/高さ840×幅645×奥行300mm  
■燃料消費量/0.48~0.94 ℓ/h  
■暖房出力/4.2~8.0kW (3,640~6,890kcal/h)  
液晶タイマーリモコン別売 ¥25,200  
希望小売合計価格 ¥319,200  
(税抜き価格 ¥304,000)

※在庫限り

#### 別売部材

エコタイマー内蔵リモコン  
**CEK-RA**  
¥25,200 (税抜き価格 ¥24,000)

温調リモコン  
**CEK-SRA**  
¥6,300 (税抜き価格 ¥6,000)

タイマー(CEK-SRA使用時)  
**CEBT-M241**  
¥18,900 (税抜き価格 ¥18,000)

汲み上げポンプ(屋内設置用)  
**CEK-P25A**  
¥10,500 (税抜き価格 ¥10,000)

タンク空検知スイッチ  
**CEK-TSWA**  
¥6,300 (税抜き価格 ¥6,000)



不凍液  
**HFP-FD10**  
¥5,250 (税抜き価格 ¥5,000)  
10 ℓ



品名	型式	希望小売価格(税込)
リモコンコード 5m	CEBC-052L	¥1,575
リモコンコード 10m	CEBC-102L	¥2,100
リモコンコード 20m	CEBC-202L	¥3,150
室温センサ延長セット 15m	CEK-15SA	¥5,250
L形排気筒	CEBF-605C14	¥2,100
0.5m延長セット	CEBF-604D	¥6,300
1.0m延長セット	CEBF-604E	¥9,450
給排気筒トップ	CEBF-604A	¥16,800
厚壁用給排気アダプター(壁厚27cm以上のときに使用)	CEBF-605C24	¥8,925

#### ●エコタイマー内蔵リモコン(別売)

セーブ、エコタイマー運転など、省エネ運転がワンタッチ操作。見やすい液晶で使いやすさがアップしました。

- 通常運転 → 運転「入/切」
- 設定室温で運転停止 → セーブ
- 昼間運転停止 → エコタイマー1
- 夜間水温下げる → エコタイマー2



#### 灯油切れ予告検知

タンクの灯油切れを心配する必要がなくなりました。(別売)

#### 簡単メンテ構造

- 前面パネルと左側面パネルの両面からメンテナンスが可能
- 膨張タンク点検窓
- 逆止弁付きエア抜き弁で交換時の漏れ防止

型式名	CEB-140RG-1	CEB-140RG-R2	CEB-80RG-1	CEB-80RG-R2
温水配管方式	屋内設置・FF式	屋外設置・開放式	屋内設置・FF式	屋外設置・開放式
暖房出力 KW/(kcal/h)	6.9~13.6 (5,900~11,700)		4.2~8.0 (3,640~6,890)	
暖房効率 %	83.3 (エネルギー消費効率)		83.3 (エネルギー消費効率)	
区分	F		F	
燃料消費量 ℓ/h	0.78~1.6		0.48~0.94	
電源電圧	100v 50/60Hz		100v 50/60Hz	
消費電力	点火時 710/730		710/730	
	燃焼時 105/125		105/125	
	循環ポンプ運転時 90/110		90/110	
	待機時 1/1		1/1	
給排気方式	密閉式(FF)	屋外開放式	密閉式(FF)	屋外開放式
給排気筒の呼び径	D60		D60	
排気筒径/給排気筒	パイ60/パイ95		パイ60/パイ95	
給排気筒の壁貫通口径	パイ100~110		パイ100~110	
熱交換器容量/伝熱面積	1.4ℓ/0.6m <sup>2</sup>	1.4ℓ/0.68m <sup>2</sup>	1.4ℓ/0.46m <sup>2</sup>	1.4ℓ/0.51m <sup>2</sup>
製品質量	37kg		37kg	
製品寸法 H・W・D	840・645・300mm		840・645・300mm	
缶体材質	缶体:鋼巻き型鋼缶体		缶体:鋼巻き型鋼缶体	
許容システム水量 %	80%		80%	
膨張タンク容量 %	18%		18%	
温水循環ポンプ	キャンド型温水ポンプ		キャンド型温水ポンプ	
バーナー形式	DCローターバーナー		DCローターバーナー	
送風機	DCブラシレスモーター + ターボファン		DCブラシレスモーター + ターボファン	

※省エネ法により石油燃焼機器はガス燃焼機器に合わせ燃料が高発熱量による表示に変更されました。  
※当カタログ内エネルギー消費効率は2002年改定JIS規定により表示しております。



# ラジエータ・コンベクタ

さまざまな暮らし方に 99%フィットするバリエーションとデザイン。用途で選ぶ。インテリアに合わせて選ぶ。

## パネルラジエータ(リビング、玄関、サニタリーに)

### デザイナーズラジエータ (カラーバリエーション可)



**CEP-HPV102805**  
 メーカー希望小売価格 ¥42,000  
 (税抜き価格 ¥40,000)  
 ■外形寸法 / 高さ288×幅500×奥行48mm  
 ■放熱量 / 0.17kW (147kcal/h) (Δt=50℃)



**CEP-HPV112816**  
 メーカー希望小売価格 ¥76,650  
 (税抜き価格 ¥73,000)  
 ■外形寸法 / 高さ288×幅1600×奥行52mm  
 ■放熱量 / 0.94kW (808kcal/h) (Δt=50℃)



**CEP-PK130716**  
 メーカー希望小売価格 ¥80,850  
 (税抜き価格 ¥77,000)  
 ■外形寸法 / 高さ70×幅1600×奥行130mm  
 ■放熱量 / 1.11kW (953kcal/h) (Δt=50℃)

### ラジエータ



**CEP-223120A**  
 メーカー希望小売価格 ¥65,100  
 (税抜き価格 ¥62,000)  
 ■外形寸法 / 高さ300×幅1200×奥行102mm  
 ■放熱量 / 1.24kW (1,070kcal/h) (Δt=50℃)



**CEP-114120A**  
 メーカー希望小売価格 ¥39,900  
 (税抜き価格 ¥38,000)  
 ■外形寸法 / 高さ400×幅1200×奥行63mm  
 ■放熱量 / 0.88kW (760kcal/h) (Δt=50℃)



**CEP-119060A**  
 メーカー希望小売価格 ¥50,400  
 (税抜き価格 ¥48,000)  
 ■外形寸法 / 高さ900×幅600×奥行63mm  
 ■放熱量 / 0.92kW (790kcal/h) (Δt=50℃)  
 ※各ラジエータのサーモヘッドは別売となります。



**CEP-HRM1205**  
 メーカー希望小売価格 ¥89,250  
 (税抜き価格 ¥85,000)  
 ■外形寸法 / 高さ1194×幅500×奥行57mm  
 ■放熱量 / 0.70kW (605kcal/h) (Δt=50℃)

**CEP-NVR120048**  
 メーカー希望小売価格 ¥86,100  
 (税抜き価格 ¥82,000)  
 ■外形寸法 / 高さ2000×幅485×奥行91mm  
 ■放熱量 / 1.55kW (1333kcal/h) (Δt=50℃)

### カラーバリエーション



●パネルラジエータの特長  
 出入りのある部屋や開放的な空間を、ふく射と自然対流で効率的にあたためます。玄関やリビング、サニタリーに最適です。



## パネルコンベクタ(寝室、子供部屋に)

※コンベクタは在庫限り

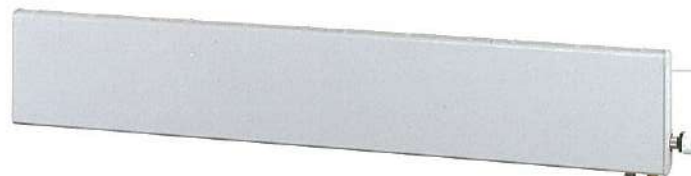

**CEC-RS2816**  
 メーカー希望小売価格 ¥60,900  
 (税抜き価格 ¥58,000)  
 ■外形寸法 / 高さ280×幅1630×奥行56mm  
 ■放熱量 / 0.80kW (690kcal/h) (Δt=50℃)



**CEC-RS2804**  
 メーカー希望小売価格 ¥37,275  
 (税抜き価格 ¥35,500)  
 ■外形寸法 / 高さ280×幅430×奥行56mm  
 ■放熱量 / 0.15kW (130kcal/h) (Δt=50℃)



**CEC-RD3812**  
 メーカー希望小売価格 ¥68,145  
 (税抜き価格 ¥64,900)  
 ■外形寸法 / 高さ380×幅1230×奥行85mm  
 ■放熱量 / 1.13kW (970kcal/h) (Δt=50℃)

●パネルコンベクタの特長  
 直接肌に当たり続けると不快なふく射は抑え、自然対流で部屋全体を心地よい温度に保ちます。寝室や子供部屋などに最適です。

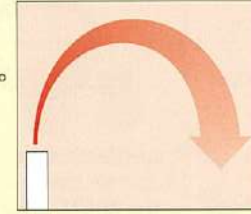

## パネルラジエータ

※放熱量は、JIS A 4004-1995の「温熱用放熱器の性能試験法」に準じた数値です。

居室タイプ (壁掛けタイプ)	型式名	メーカー希望小売価格 (円・税込)	放熱量 (kW/kcal/h)		外形寸法 (mm)			質量 (kg)	熱交換器内容量 (L)
			Δt=60℃	Δt=50℃	H	W	D		
シングル (フィン無) タイプ	CEP-HPV102805	42,000	0.23 / 197	0.17 / 147	288	500	48	3.6	1.0
	CEP-HPV105006	56,700	0.47 / 406	0.35 / 302	505	600	48	7.4	2.0
	CEP-HPV102816	61,950	0.73 / 629	0.55 / 470	288	1600	48	11.5	3.1
	CEP-HPV103616	70,350	0.91 / 782	0.68 / 581	360	1600	48	14.2	3.9
	CEP-HPV112812	65,100	0.94 / 806	0.71 / 607	288	1200	52	12.4	2.3
シングル (フィン有) タイプ	CEP-HPV113612	75,600	1.13 / 973	0.85 / 731	360	1200	52	15.4	2.8
	CEP-HPV112814	70,350	1.09 / 941	0.82 / 708	288	1400	52	14.5	2.7
	CEP-HPV113614	81,900	1.32 / 1135	0.99 / 853	360	1400	52	17.9	3.3
	CEP-HPV112816	76,650	1.25 / 1076	0.94 / 808	288	1600	52	18.5	3.0
	CEP-HPV113616	89,250	1.51 / 1297	1.13 / 975	360	1600	52	20.5	3.8
ダブルタイプ	CEP-HPV113623	112,350	2.17 / 1864	1.63 / 1402	360	2300	52	29.5	5.4
	CEP-HPV222812	116,550	1.73 / 1488	1.31 / 1130	288	1200	104	24.0	4.5
	CEP-HPV222814	128,100	2.02 / 1735	1.53 / 1319	288	1400	104	28.0	5.3
	CEP-HPV223614	151,200	2.42 / 2083	1.83 / 1577	360	1400	104	35.1	6.6
	CEP-HPV222816	138,600	2.31 / 1984	1.75 / 1508	288	1600	104	32.0	6.1
居室タイプ (高さ70mmタイプ) (自立脚は別売)	CEP-HPV223616	163,800	2.77 / 2380	2.10 / 1802	360	1600	104	40.1	7.6
	CEP-HPV222823	175,350	3.32 / 2851	2.52 / 2167	288	2300	104	46.1	8.7
洗面所・トイレタイプ	CEP-HPV223623	210,000	3.98 / 3422	3.01 / 2591	360	2300	104	57.7	10.9
	CEP-PK130716	80,850	1.42 / 1221	1.11 / 953	70	1600	130	13.8	2.2
玄関タイプ	CEP-PK130722	95,550	1.95 / 1680	1.52 / 1310	70	2200	130	19.0	3.1
	CEP-HRM0805	73,500	0.59 / 510	0.48 / 410	794	500	57	8.1	3.6
ラジエータ (サーモヘッド、ブラケットは別売)	CEP-HRM1205	89,250	0.88 / 753	0.70 / 605	1194	500	57	12.7	5.7
	CEP-NVR120032	60,900	1.37 / 1177	1.03 / 869	2000	325	91	23.9	6.2
	CEP-NVR116040	63,000	1.39 / 1193	1.05 / 902	1600	405	91	23.8	6.1
	CEP-NVR120048	86,100	2.05 / 1766	1.55 / 1333	2000	485	91	35.9	9.2
	CEP-NVR116064	94,500	2.22 / 1907	1.68 / 1443	1600	645	91	38.1	9.8
シングルタイプ	CEP-NVR120064	111,300	2.74 / 2354	2.07 / 1777	2000	645	91	47.8	12.3
	CEP-113040A	21,000	0.30 / 260	0.23 / 200	300	400	63	3.9	0.7
	CEP-113120A	34,650	0.90 / 770	0.70 / 600	300	1200	63	11.8	2.1
	CEP-113140A	37,800	1.03 / 890	0.81 / 700	300	1400	63	13.7	2.5
	CEP-113160A	42,000	1.19 / 1020	0.94 / 810	300	1600	63	15.7	2.8
	CEP-114120A	39,900	1.13 / 970	0.88 / 760	400	1200	63	16.0	2.8
	CEP-114140A	43,050	1.31 / 1130	1.03 / 890	400	1400	63	18.6	3.2
	CEP-114160A	48,300	1.50 / 1290	1.19 / 1020	400	1600	63	21.3	3.7
	CEP-115040A	26,250	0.45 / 390	0.36 / 310	500	400	63	6.6	1.1
	CEP-115060A	29,400	0.69 / 590	0.53 / 460	500	600	63	10.0	1.7
	CEP-115090A	39,900	1.02 / 880	0.80 / 690	500	900	63	14.9	2.5
	CEP-115120A	44,100	1.36 / 1170	1.07 / 920	500	1200	63	19.9	3.4
	CEP-115160A	53,550	1.81 / 1560	1.43 / 1230	500	1600	63	26.6	4.5
	CEP-119040A	39,900	0.80 / 670	0.59 / 520	900	400	63	12.0	2.0
	CEP-119060A	50,400	1.16 / 1000	0.89 / 790	900	600	63	17.9	3.0
	CEP-223120A	65,100	1.58 / 1360	1.24 / 1070	300	1200	102	20.7	4.2
	CEP-223140A	73,500	1.84 / 1580	1.45 / 1250	300	1400	102	24.2	4.9
	CEP-223160A	77,700	2.10 / 1810	1.65 / 1420	300	1600	102	27.6	5.6
	CEP-223230A	89,250	3.02 / 2600	2.38 / 2050	300	2300	102	39.7	8.1
	CEP-224120A	75,600	2.00 / 1720	1.58 / 1360	400	1200	102	27.6	5.5
CEP-224140A	84,000	2.34 / 2010	1.84 / 1580	400	1400	102	32.2	6.5	
CEP-224160A	91,350	2.67 / 2300	2.10 / 1810	400	1600	102	36.8	7.4	
CEP-225040A	48,300	0.80 / 690	0.64 / 550	500	400	102	11.5	2.3	
CEP-225060A	56,700	1.21 / 1040	0.95 / 820	500	600	102	17.3	3.4	
CEP-225120A	85,050	2.42 / 2080	1.91 / 1640	500	1200	102	34.5	6.8	
CEP-225160A	102,900	3.22 / 2770	2.53 / 2180	500	1600	102	46.0	9.1	
CEP-229040A	71,400	1.30 / 1120	1.00 / 880	900	400	102	20.7	4.0	
CEP-229060A	87,150	1.95 / 1680	1.51 / 1320	900	600	102	31.1	6.0	

## パネルコンベクタ

同梱部品(ブラケット2本、サーモヘッド、圧着リングナット、インサートスリーブ、シーリングプレート)  
 ※28タイプ自立脚CET-BG ¥8,400 (税抜き価格 ¥8,000)

壁取付型	型式名	メーカー希望小売価格 (円・税込)	放熱量 (kW/kcal/h)		外形寸法 (mm)			質量 (kg)	熱交換器内容量 (L)
			Δt=60℃	Δt=50℃	H	W	D		
	CEC-RS2804	37,275	0.22 / 190	0.15 / 130	280	430	56	3.6	0.3
	CEC-RS2816	60,900	1.03 / 890	0.80 / 690	280	1630	56	10.2	1.7
	CEC-RS3808	49,770	0.60 / 520	0.48 / 410	380	830	56	7.5	1.1
	CEC-RS3812	62,055	0.90 / 770	0.71 / 610	380	1230	56	10.2	1.7
	CEC-RS3816	70,455	1.23 / 1060	1.01 / 870	380	1630	56	13.0	2.4
	CEC-RD2812	57,960	1.18 / 1010	0.92 / 790	280	1230	85	11.0	2.4
	CEC-RD2816	66,990	1.55 / 1330	1.20 / 1030	280	1630	85	14.3	3.2
	CEC-RD2824	82,740	2.40 / 2060	1.88 / 1620	280	2430	85	21.3	4.9
	CEC-RD3812	68,145	1.40 / 1200	1.13 / 970	380	1230	85	13.7	3.2
	CEC-RD3816	76,650	1.90 / 1630	1.50 / 1290	380	1630	85	17.7	4.3
	CEC-RD3824	97,020	2.90 / 2490	2.33 / 2000	380	2430	85	26.5	6.5

### 別売部品

CET-OVTR-LH

サーモヘッド  
**CET-OVTR-LH,DH**  
 ¥8,400 (税抜き価格 ¥8,000)





放熱器関連部材 (別売品)

標準ラジエーター用壁取付ブラケット (デロンギタイプ)

CEP-11用 (シングル用)



**F40S-300A** (CEP-113型用)  
(1本) ¥1,680 (税抜き価格¥1,600)

**F40S-400A** (CEP-114型用)  
(1本) ¥1,680 (税抜き価格¥1,600)

**F40S-500A** (CEP-115型用)  
(1本) ¥1,680 (税抜き価格¥1,600)

**F40S-900A** (CEP-119型用)  
(1本) ¥1,680 (税抜き価格¥1,600)

※取付には2本必要となります。

CEP-22用 (ダブル用)



**F4-300** (CEP-223---A用)  
(1本) ¥1,890 (税抜き価格¥1,800)

**F4-400** (CEP-224---A用)  
(1本) ¥1,890 (税抜き価格¥1,800)

**F4-500** (CEP-225---A用)  
(1本) ¥1,890 (税抜き価格¥1,800)

**F4-900** (CEP-229---A用)  
(1本) ¥1,890 (税抜き価格¥1,800)

※取付には2本又は3本必要となります。

標準ラジエーター用自主脚 (デロンギ用)



**CET-PK3** (2本1セット)  
¥13,650 (税抜き価格¥13,000)

※対象ラジエーターは高さ400mmまで  
使用本数は機種により異なります。

デザインラジエーター HRM用自主脚セット



**CET-BRGHRM**  
(脚2本 壁ブラケット2本セット)  
¥13,650 (税抜き価格¥13,000)

デザインラジエーター NVR用自主脚セット



**CET-BRG3-NVRI**  
(脚2本 壁ブラケット1本セット)  
¥13,650 (税抜き価格¥13,000)

デザインラジエーター PK用自主脚セット



**CET-BRGT-PK** (1本)  
¥6,300 (税抜き価格¥6,000)

※取付には2本又は3本必要となります。

標準ラジエーター用 サーマヘッド (デロンギ用)



**CET-OVTR-H**  
¥8,400 (税抜き価格¥8,000)

デザインラジエーター用 サーマヘッド (サーミック用)



**CET-OVTR-DH**  
¥8,400 (税抜き価格¥8,000)



**CET-OVTR-LH**  
¥8,400 (税抜き価格¥8,000)

デザインラジエーター-NVR用 コート掛けフック



**CEK-KTO-G-I**  
**CEK-KTO-S-I**  
¥5,250 (税抜き価格¥5,000)

屋内設置ボイラー給排気筒部材 (別売品) (CEBボイラー用関連部品)

給排気筒セット (CEB暖房用ボイラー)



**CEBF-604A** (対応壁圧130mm~280mm)  
¥16,800 (税抜き価格¥16,000)

延長セット



**CEBF-604D**  
(0.5m延長セット)  
¥6,300 (税抜き価格¥6,000)

**CEBF-604E**  
(1.0m延長セット)  
¥9,450 (税抜き価格¥9,000)

※1) CEBF-604Eには付属しません

厚壁用給排気アダプタ



**CEBF-605C24**  
(対応壁圧270mm~420mm)  
¥8,925 (税抜き価格¥8,500)

配管関連部材 (別売品)

圧着ナットリングセット (圧着リング、ナット、インサートスリーブ)



**CET-NR095Y**  
(φ9.52銅管用 2個セット)  
¥2,625 (税抜き価格¥2,500)

**CET-NR127Y**  
(φ12.7銅管用 2個セット)  
¥2,625 (税抜き価格¥2,500)

シーリングプレート



**CET-50095B**  
(外形寸法90mm×40mm)  
(φ9.52銅管用)  
¥525 (税抜き価格¥500)

**CET-50127B**  
(外形寸法90mm×40mm)  
(φ12.7銅管用)  
¥525 (税抜き価格¥500)

**CET-50095LL**  
(外形寸法110mm×60mm)  
(φ9.52銅管用)  
¥525 (税抜き価格¥500)

**CET-50127LL**  
(外形寸法110mm×60mm)  
(φ12.7銅管用)  
¥525 (税抜き価格¥500)



**CET-OVA-NP**  
¥525 (税抜き価格¥500)

サーミック用

デザインラジエーターHRM、NVR用外付バルブ



**CET-OVMBT-S**  
床立上げ用マルチバルブ  
¥11,550 (税抜き価格¥11,000)



**CET-OVMBT-A**  
壁出し用マルチバルブ  
¥11,550 (税抜き価格¥11,000)

デザインラジエーターPK用外付バルブ



**CET-OVBY1**  
1管式用バルブ  
¥13,650 (税抜き価格¥13,000)



**CET-OVBY2**  
2管式用バルブ  
¥13,650 (税抜き価格¥13,000)

ディストリビューター (一管式配管用)



**CET-OBY-1**  
¥6,300 (税抜き価格¥6,000)

ストレートバルブセット



**CET-STV**  
¥14,700 (税抜き価格¥14,000)

逆転バルブ



**CET-XV**  
¥6,300 (税抜き価格¥6,000)

床暖房用関連部材

温度コントローラー



**GCO02A00**  
¥13,650 (税抜き価格¥13,000)

熱動弁



**HP350MOO**  
¥7,875 (税抜き価格¥7,500)

リターンバルブ



**RTL-OV15**  
¥14,700 (税抜き価格¥14,000)

給排気筒部材 (別売品)

給排気筒セット (CEB暖房用ボイラー)



**CEBF-604A** (対応壁圧130mm~280mm)  
¥16,800 (税抜き価格¥16,000)

延長セット



**CEBF-604D**  
(0.5m延長セット)  
¥6,300 (税抜き価格¥6,000)

**CEBF-604E**  
(1.0m延長セット)  
¥9,450 (税抜き価格¥9,000)

※1) CEBF-604Eには付属しません

厚壁用給排気アダプタ



**CEBF-605C24**  
(対応壁圧270mm~420mm)  
¥8,925 (税抜き価格¥8,500)

排気筒



**CEBF-604C11**  
(85mm)  
¥1,050 (税抜き価格¥1,000)

伸縮排気筒



**CEBF-604C12** (250mm~445mm)  
¥2,205 (税抜き価格¥2,100)

**CEBF-604C13** (500mm~945mm)  
¥3,150 (税抜き価格¥3,000)

L型排気筒



**CEBF-604C14**  
¥1,890 (税抜き価格¥1,800)

給気ホース



**CEBF-604C15**  
(650mm)  
¥1,575 (税抜き価格¥1,500)

**CEBF-604C16**  
(1050mm)  
¥2,625 (税抜き価格¥2,500)

断熱カバー



**CEBF-604C17** (10m)  
¥1,890 (税抜き価格¥1,800)

**CEBF-604C18** (1m)  
¥9,450 (税抜き価格¥9,000)

延長筒固定金具



**CEBF-604C21** (2個入り)  
¥1,260 (税抜き価格¥1,200)



パネルラジエーター デザインタイプ取付法図

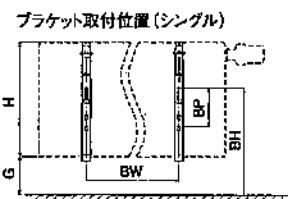
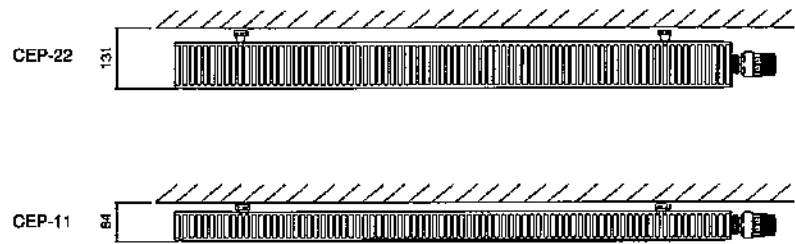

(1) ブラケット取付位置 (シングル)

ブラケット取付高さ

ブラケット型番	取付高さ(B)	BH	BP
F40S-300A	300mm	270+G	100
F40S-400A	400mm	370+G	200
F40S-500A	500mm	470+G	300
F40S-900A	900mm	870+G	700

ブラケット使用本数(シングル)

放熱器長さ(L)	BW(目安)	下線追加	本数
400mm	~120	要	2
600mm	160~360	要	2
900mm	460~660	要	2
1200mm	760~960	要	2
1400mm	1000~1200	要	2
1600mm	620~720	要	2
2300mm	980~1060	要	3

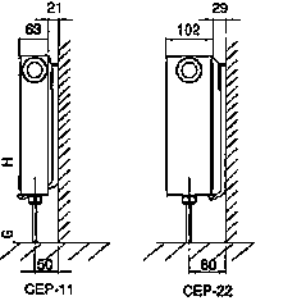
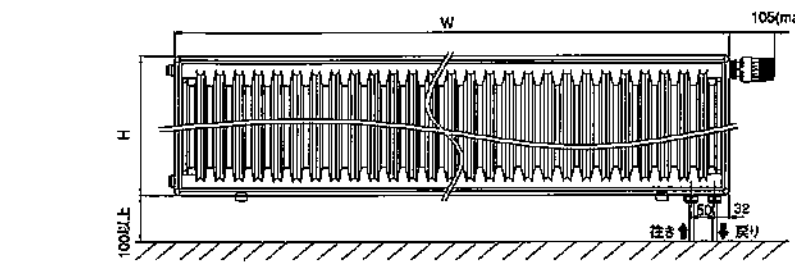

(2) ブラケット取付位置 (ダブル)

ブラケット取付高さ

ブラケット型番	取付高さ(B)	BH	BP
F4-300	300mm	176+G	111
F4-400	400mm	276+G	211
F4-500	500mm	376+G	311
F4-900	900mm	776+G	711

ブラケット使用本数(ダブル)

放熱器長さ(L)	BW(目安)	下線追加	本数
400mm	~120	要	2
600mm	160~360	要	2
900mm	460~660	要	2
1200mm	760~960	要	2
1400mm	1000~1200	要	2
1600mm	620~720	要	2
2300mm	980~1060	要	3

パネルラジエーター デザインタイプ HPV取付寸法図

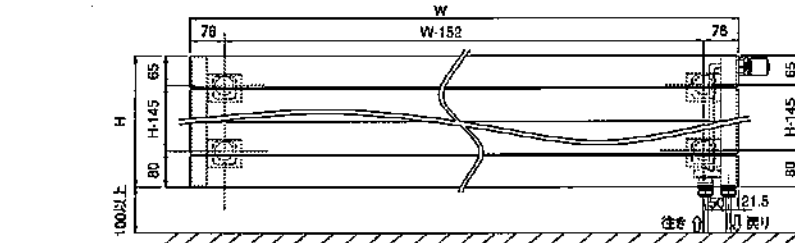
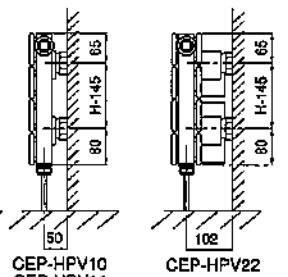
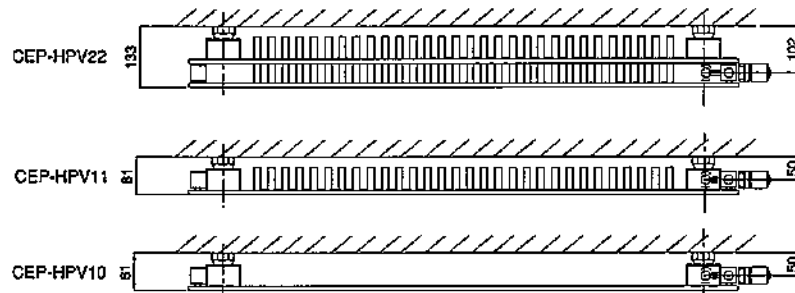

パネルラジエーター デザインタイプ HPK取付寸法図

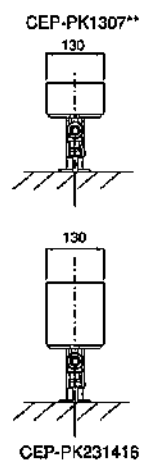
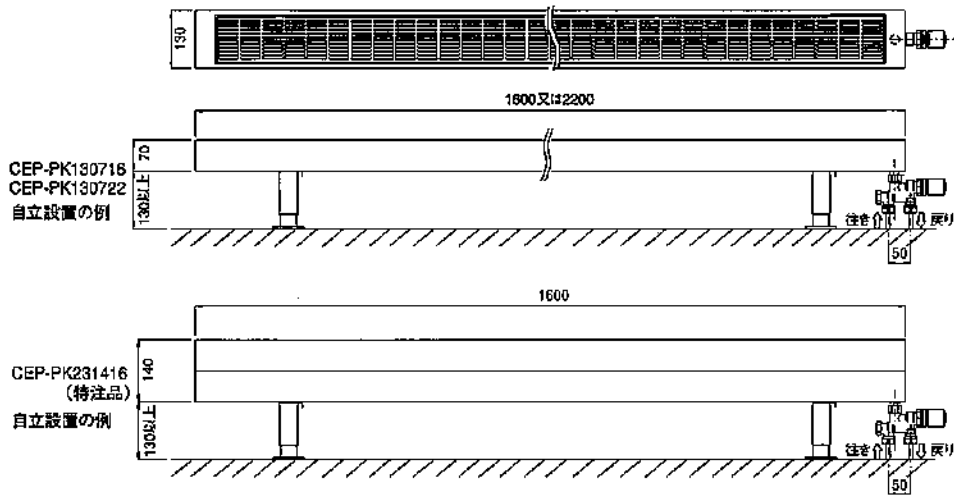

パネルラジエーター デザインタイプ NVR取付寸法図

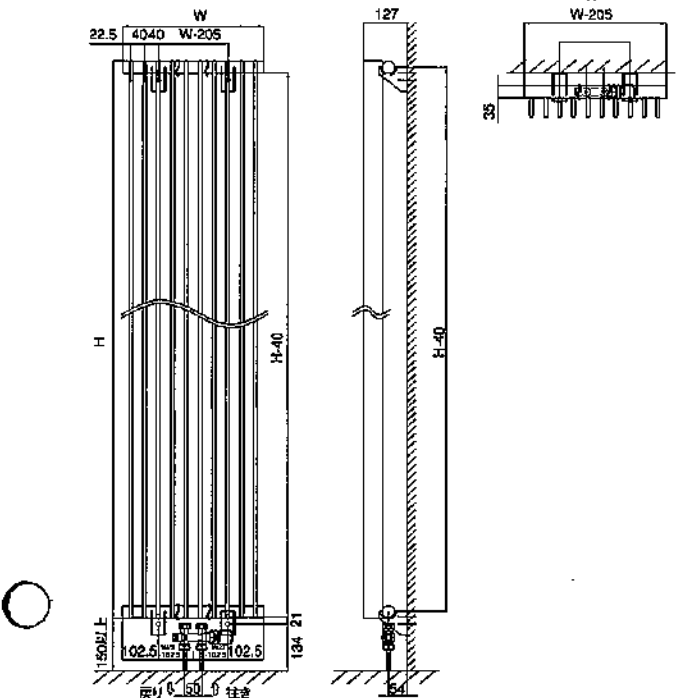

パネルラジエーター デザインタイプ HRM取付寸法図

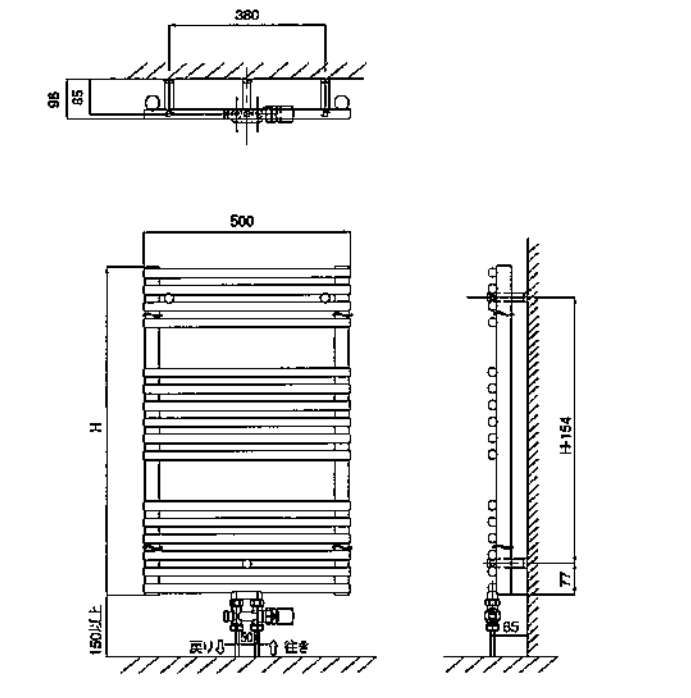

パネルコンベクター

CEC-RSシリーズ

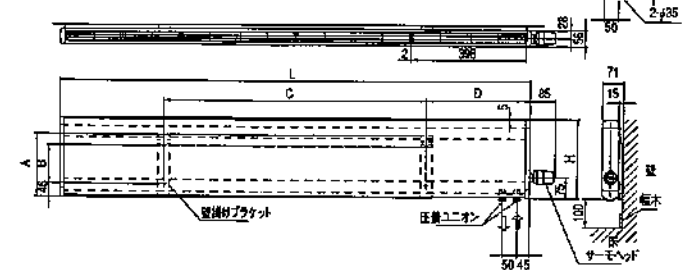

型式名 CEC-	放熱量 (kW)		外形寸法 (mm)						質量 (kg)	保水容量 (L)	送風速度 (L/min)	静圧 (kPa)
	Δt=50℃	Δt=30℃	L	H	A	B	C	H#				
RS2804	0.22	0.15	430	280	220	135	200	115	3.6	0.3	0.23	
RS2818	1.03	0.80	1630	280	220	135	910	390	10.2	1.7	1.20	
RS3808	0.60	0.48	830	380	320	135	485	187	7.5	1.1	0.7	
RS3818	0.90	0.71	1230	380	320	225	910	160	10.2	1.7	1.10	
RS3816	1.23	1.01	1630	380	320	225	910	390	13.0	2.4	1.4	

CEC-RDシリーズ

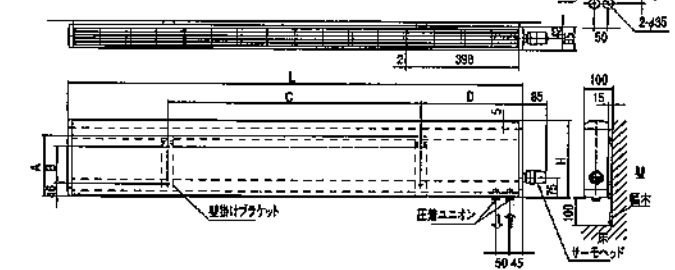

型式名 CEC-	放熱量 (kW)		外形寸法 (mm)						質量 (kg)	保水容量 (L)	送風速度 (L/min)	静圧 (kPa)
	Δt=50℃	Δt=30℃	L	H	A	B	C	H#				
RD2812	1.18	0.92	1230	280	220	135	910	160	11.0	2.4	1.4	
RD2818	1.55	1.20	1630	280	220	135	910	390	14.3	3.2	1.7	
RD2824	2.40	1.88	2430	280	220	135	1820	305	21.3	4.9	2.7	
RD3812	1.40	1.13	1230	380	320	235	910	160	13.7	3.2	1.5	
RD3818	1.90	1.50	1630	380	320	235	910	390	17.7	4.3	2.1	
RD3824	2.90	2.33	2430	380	320	235	1820	305	26.5	6.5	3.5	

ボイラ取付寸法図

CEB-140RG-1, CEB-80RG-1

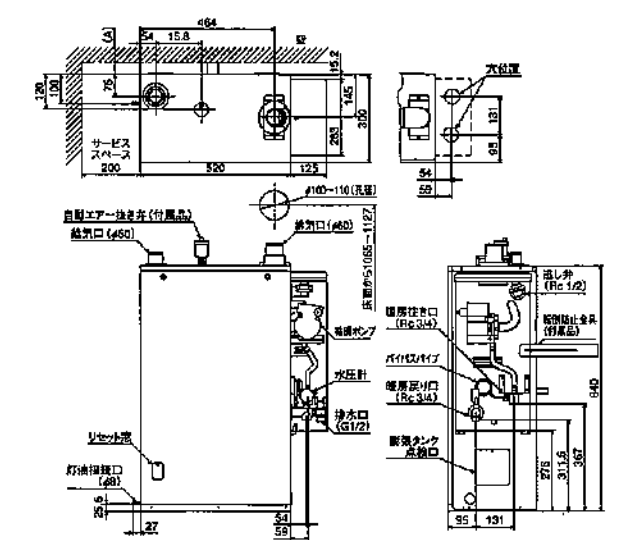

CEB-140RG-R2, CEB-80RG-R2

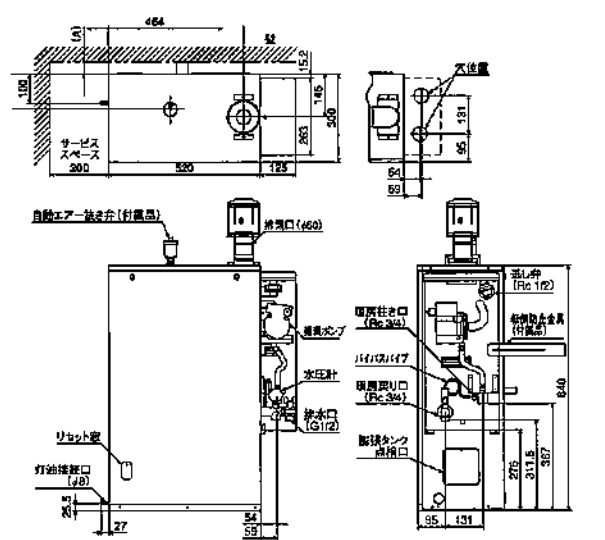

ボイラ用リモコン外形寸法図

CEK-SRA

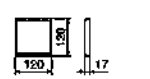

CEK-RA

