

自然冷媒CO<sub>2</sub>ヒートポンプ給湯機に関するご注意

据付け場所について

- 塩害地(離島・海浜地区など)では機器が故障するおそれがありますので、据付けないでください。(耐塩害仕様を除く)
- 寒冷地(北海道、青森、秋田、岩手)及び最低気温が-10℃を下回る地域では、寒冷地仕様をご使用ください。
- 貯湯タンクユニットは原則として野外据付けですが、室内(機械室)に据付けられる場合は、通気口を設け密閉室にしないでください。
- ヒートポンプユニットは室内に据付けないでください。
- 雨や雪が降った時にできる水たまりにつかるようなところは据付けないでください。
- 浴室など湿気の多い所には据付けないでください。
- 船舶、車両に搭載すると、振動や揺れにより機器が故障するおそれがありますので、据付けないでください。
- 積雪地区に据付けられる場合は、貯湯タンクユニットは小屋がけをして降雪を防いでください。また、ヒートポンプユニットは置台の上に据付けられるなど雪が空気吸込口・吹出口から入らないようにしてください。また、屋根をつけて雪が積もらないようにしてください。
- 可燃性ガスや引火物、腐食性ガスの近くに据付けないでください。
- ヒートポンプユニットの据付け場所についてはエアコンの室外機と同様です。例えば、吹出し風・運転音が隣家の迷惑にならない場所、壁との適当な離隔距離をとれる場所、サービス補修ができる場所など。

外気温と加熱能力の関係について

- 加熱能力は外気温が下がるにつれて低下します。従ってタンクへの貯湯に時間がかかる場合があります。

自動霜とり装置について

- 外気温が下がり、温度が高いときはヒートポンプの熱交換器に霜が付き、そのままでは加熱能力が下がります。そのため自動霜とり装置が働きます。この間はタンクへの貯湯運転は行いません。

その他のご注意について

- タンク内のお湯は放熱により少しずつ冷めます。
- 水質によっては、タンク、減弁、逆弁、熱交換器、ヒートポンプユニットの寿命が通常より短くなる場合があります。特に、温泉水、地下水、井戸水、硬水地区で使用した場合、通常の寿命は保証できません。(不具合が発生した場合、無償保証はできません。)
- 時間帯別電気契約の種類によって、時間帯と電気料金単価が異なります。
- ウォーターハンマー現象が発生する場合は、水撃防止装置を取り付けてください。
- 深夜電力契約のご使用はできません。
- エコキュートはヒートポンプユニットによって最高約90℃まで沸き上げますが貯湯温度は配管からの放熱や外気温の状況により90℃以下になります。
- 温水混合水栓及び浴槽循環口からの出湯温度は、配管からの放熱によりリモコンでの設定温度より低くなる場合があります。
- 給湯用水栓には必ず逆弁付き温水混合栓を使用してください。逆弁のない温水混合栓を使用した場合や給湯用水栓が故障した場合は、沸き上げ中以外に逆弁により排水される場合があります。
- シングルレバー温水混合栓及び手元ストップシャワー、マッサージシャワーなどのシャワーヘッドを使用すると、出湯量が少なくなることがあります。
- ジェットバスには、弊社フルオートタイプは据付けしないでください。ジェットバスでは浴槽の水位を検知できませんので、自動湯はり、自動たし湯が正常に働きません。
- 運転音は反響の少ない無響室で測定した数値です。実際に据え付けた状態で測定すると、周囲の反響を受け、表示数値より大きくなるのが普通です。

保証期間について 保証期間はご購入の日より2年間です。ただし、熱交換器およびコンプレッサーは3年間、タンクは5年間です。

補修用性能部品の保有期間について ヒートポンプ式給湯機の補修用性能部品の保有期間は製造打切り後、10年です。

ガス機器からの買い替えをご予定の方に ガス機器から電気機器へ変更する際(ガス給湯機から電気温水器やエコキュートへの取替など)は、事前にガス事業者への連絡が必要になります。ガス事業者への連絡をせずに無断撤去することは法令により規制されておりますのでご注意ください。 ※取替えの1週間前までに連絡要。

安全に関するご注意 ご使用の前に取扱説明書をよくお読みのうえ、正しくお使いください。

- 給湯機の近くにガス類や引火物をおかないでください。発火することがあります。
- アースを確実に取り付けてください。故障や漏電の時に感電するおそれがあります。アース工事は必ず販売店に依頼してください。
- 凍結防止対策を行ってください。配管が破裂してやけどすることがあります。
- 漏電遮断器の動作を確認してください。故障や漏電の時に感電するおそれがあります。
- 脚をアンカーボルトで固定してください。本体が倒れてけがをすることがあります。
- 長期間のご使用によって、タンク内に水アカがたまり、配管材料の劣化等によって水質が変わることがありますので、そのまま飲用しないでください。
- 床面が防水、排水処理されているか確認してください。
- お湯を使用する場合、給湯栓が熱くなっています。また蛇口から熱湯が出る場合がありますので、やけどにご注意ください。

愛情点検



長年ご使用のヒートポンプ給湯機の点検を!

こんな症状はありませんか

- お湯が早くなる。
- 時々漏電遮断器がはたらく。
- お湯の出が悪い。
- その他の異常、故障がある。
- 設置場所が濡れている。



ご使用中止

故障や事故の防止のため、必ず販売店もしくはサービス部門に点検をご相談ください。 ※1年に1回程度の定期点検をおすすめします。

その他付記事項

- 製品の色は印刷物です。実際の色とは多少異なります。
- 製品の定格およびデザインは改善等のため予告なく変更する場合があります。
- 本カタログ掲載商品の標準価格には、配送、設置調整、取付工事等に関する費用は含まれておりません。また使用済み商品の引き取りに要する費用等は販売店にご相談ください。



その他使用上のご注意

〈水もれ点検〉●1か月に一度以上、給湯機本体または配管接続部などから水もれしていないか点検してください。中高層住宅では水もれすると階下に被害をもたらすことがありますので、特にご注意ください。〈長時間ご使用にならない時(1か月以上)〉●引越、長期のご旅行などでご使用にならないときは、必ず電源を切り、タンク内の水を全て排出してください。〈熱湯にご注意〉●給湯栓を開けると、最初は水が出ますがしばらくすると急に熱湯に変わりますから、直接熱湯に触れないでください。特にご入浴のときなど、お子様やお年寄りがお湯を使用されるときは、やけどをなさぬよう、あらかじめ温水混合栓で適温に調節してあげてください。

サンデンもしくは当社関連会社と誤認させて、電話勧誘したり、強引に販売する住宅設備・建材の訪問販売業者にご注意ください。訪問販売や電話勧誘販売は消費者関連保護を目的とした法律の適用を受けます。●特定商取引法(旧訪問販売法) ●消費者契約法(消費者と事業者が結んだ契約全てが対象です。)

安全で美しい地球を次の世代の人々に



ISO 9001, ISO 14001  
赤城事業所(群馬県前橋市)  
取得年月日  
ISO 9001 1996年12月25日  
ISO 14001 1997年12月12日  
サンデン株式会社赤城事業所は、品質マネジメントシステム (ISO9001) と環境マネジメントシステム (ISO14001) の認証取得工場です。



- ECOシステム事業部 ☎ 03-3833-1225
- 北海道支社 ☎ 011-712-2952
- 東北支社 ☎ 022-390-1611
- 関東支社 ☎ 0270-22-5505
- 長野支社 ☎ 0263-35-3931
- 東京支社 ☎ 03-3833-1339
- 東関東支店 ☎ 043-276-8571
- 埼玉支店 ☎ 048-651-1210
- 神奈川支店 ☎ 045-225-6371
- 静岡支店 ☎ 054-283-3640
- 東海支店 ☎ 052-884-7221
- 北陸支店 ☎ 076-237-8155
- 関西支店 ☎ 06-6339-2511
- 四国支店 ☎ 087-813-5577
- 中国支店 ☎ 082-232-3220
- 九州支店 ☎ 092-471-1071

サンデン株式会社 東京本社  
〒110-8555東京都台東区台東1-31-7  
URL <http://www.sanden.co.jp>

このカタログの記載内容は2010年5月現在のものです。

サンデン  
エコキュート



自然冷媒CO<sub>2</sub>ヒートポンプ給湯機  
カタログ2010年度Ⅲ



Eco CUTE



グッと快適、もっとエコ。

「エコキュート」の名称は、電力会社・販売メーカーが推奨する自然冷媒CO<sub>2</sub>ヒートポンプ給湯機の愛称です。本カタログ掲載商品の価格には、配送料、工事費、配管部品、据付部品、試運転調査費や使用済み商品の引き取り費等は含まれておりません。



# これが、 エコロジーを第一に考える会社の エコキュートです。

性能はもちろん、研究開発から製造まで環境にやさしいエコキュートであること。  
サンデンの想いと技術が実現しました。

## 優れた技術は 自然と共生する環境

環境性能に優れたサンデンのエコキュートは、国内初の近自然工法を用いた、21世紀型の環境共存工場「サンデンフォレスト・赤城事業所」でつくられています。造成工事の際の廃材再利用、工場の廃材物の徹底分別とリサイクル、フォレスト内に生息する希少動物や植物を守るための環境保全活動、環境学習の場としての活用など、様々な形で環境を大切にしている工場で、省エネ・高効率のエコ製品が生まれています。



- 経済産業大臣賞(2008年)  
(赤城事業所、緑化優良工場として)
- 朝日企業市民賞(2008年)  
(朝日新聞社より)



※写真は朝日企業市民賞

あなたのエコキュートには、  
世界がうなずいたテクノロジーが活かされています。

## カーエアコンで養われた 技術力

カーエアコンとエコキュートの共通点。それは、コンプレッサーや熱交換器に高性能かつ耐久性が求められること。サンデンは世界の自動車メーカーから信頼を受け、コンプレッサーの世界シェアは25%に達しています。



風洞実験室

無音室

## 住環境システムで実績 つちかった

暮らす人にも、地球環境にも快適であること。セントラル暖房や寒冷地のパワフルな石油暖房機などで磨かれた優れた技術は、主にサンデン エコキュートのタンクユニットに活かされています。



製氷用中心射暖房機

ヒートポンプ式  
湯水床暖房

エコキュート

## 流通システムでの メンテナンス「カ」

コンビニエンスストアの冷凍冷蔵ショーケースを提供するサンデンは、365日24時間対応のメンテナンス体制を整えています。サンデン エコキュートを通して、この安心をみなさまへお届けします。



店舗用ショーケース



サンデン株式会社は「ガスバ草津」のオフィシャルパートナーです。

サンデンフットボールパークにて

# そのすべてが、サンデンの エコキュートに生きています。

エコキュートとは、空気熱を使ってお湯を沸かす、「自然冷媒CO<sub>2</sub>ヒートポンプ給湯機」です。空気熱を使うから、環境にやさしい、家計にもやさしい。

## エコキュートのしくみ

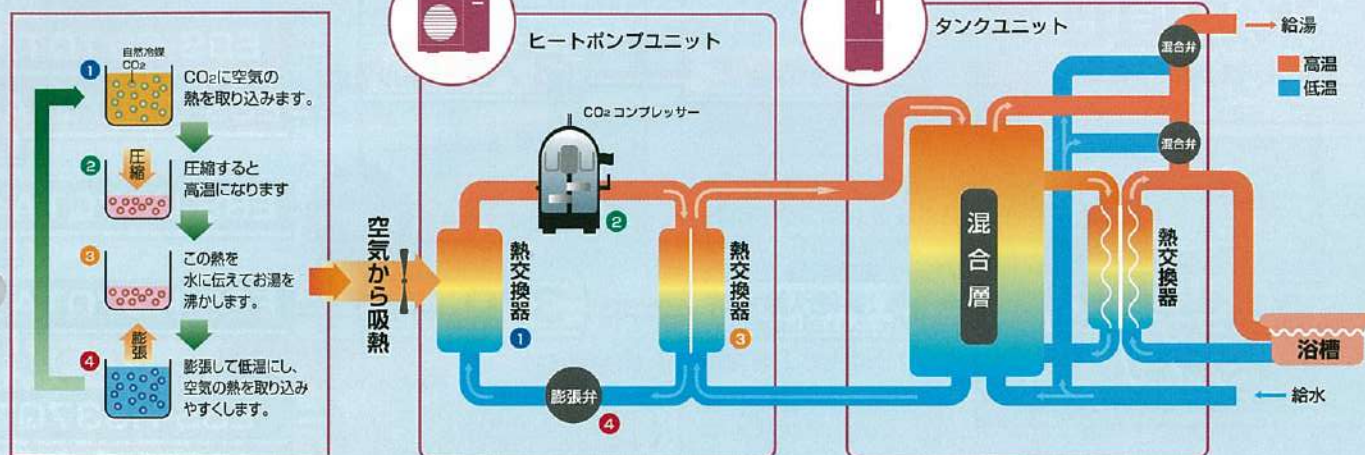

## サンデンなら、 毎日がエコロジー

- お湯づくりに火を使わないため、地球温暖化の原因となるCO<sub>2</sub>の排出を抑えます。
- オゾン層破壊に影響しない自然冷媒を使用。地球温暖化係数はフロン系冷媒のなんと約1/1700。



### おトク 1

電気の使用量は  
約1/3に節約

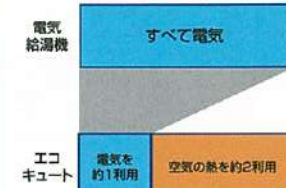

### おトク 2

電気代が昼間の  
約1/3の夜間電力で節約



給湯にかかる  
エネルギーコストを、  
ずっと節約できます。

さらにエコノミー。  
ご購入の  
チャンスです。

## ■時間帯別電灯契約で さらにおトク!

昼間は若干割高ですが、そのかわり夜間の電力が大幅に安くなるプランです。夜間に高効率なエコキュートを使っておトクにお湯が作れます。

※詳しい契約、料金プランについてはお近くの電力会社へお問い合わせください。

### 季節別時間帯別電灯

### 時間帯別電灯

電気代が昼間の約1/3の夜間電力で節約





# それぞれのご家庭にピッタリの1台、こちらでお選びいただけます。

全機種:フルオート・コミュニケーションリモコンタイプ (給湯専用EBS-HS37QT除く)

お望みの機能は?	家族の人数は?	タンク貯湯量	おすすめの機種
いつでもパワフル 水道直圧 タイプ	4~6人家族用	460リットル	EBS-C46QTA
	3~4人家族用	370リットル	EBS-C37QTA EBS-CU37QTA2
スリム&モダン 薄型・角型 タイプ	3~5人家族用	370リットル	EBS-U37QTA4 EBS-H37QTA2 給湯専用タイプ EBS-HS37QT
	4~6人家族用	460リットル	EBS-46QTA2
	3~5人家族用	370リットル	EBS-37QTA2 EBS-37QTA2-TE
必要機能を集約 標準 タイプ	4~6人家族用	460リットル	EBS-46QTA2
	3~5人家族用	370リットル	EBS-37QTA2 EBS-37QTA2-TE
-20℃でも安心 I-II地域に対応* 寒冷地 タイプ	4~6人家族用	460リットル	EBS-K46QTA2
	3~5人家族用	370リットル	EBS-K37QTA2

\*主に北海道、青森、秋田、岩手等(積雪地は除く)。

機能一覧表	システム								リモコン			設置		
	全自動	給湯専用	190kPa 高圧力型	追いだし	ヒーターレス 保温	音声ガイド	ふる凍結 予防運転	ふる 配管洗浄	通話	コーナーライト リモコン	ナビ リモコン	HP長配管	薄型	寒冷地
EBS-C46QTA	●		水道直圧	●	●	●	●自動	●	●	●	15m 6曲がり			
EBS-C37QTA	●		水道直圧	●	●	●	●自動	●	●	●	15m 6曲がり			
EBS-CU37QTA2	●		水道直圧	●	●	●	●自動	●	●	●	15m 6曲がり	●		
EBS-U37QTA4	●		●	●	●	●	●自動	●	●	●	15m 6曲がり	●		
EBS-H37QTA2	●		●	●	●	●	●自動	●	●	●	15m 6曲がり			
EBS-HS37QT		●	●		●						15m 6曲がり			
EBS-46QTA2	●		●	●	●	●	●自動手動	●	●	●	25m 6曲がり			
EBS-37QTA2	●		●	●	●	●	●自動手動	●	●	●	25m 6曲がり			
EBS-K46QTA2	●		●	●	●	●	●自動手動	●	●	●	25m 6曲がり		●	
EBS-K37QTA2	●		●	●	●	●	●自動手動	●	●	●	25m 6曲がり		●	

## いつでもパワフル 水道直圧タイプ

水道直圧タイプとは?

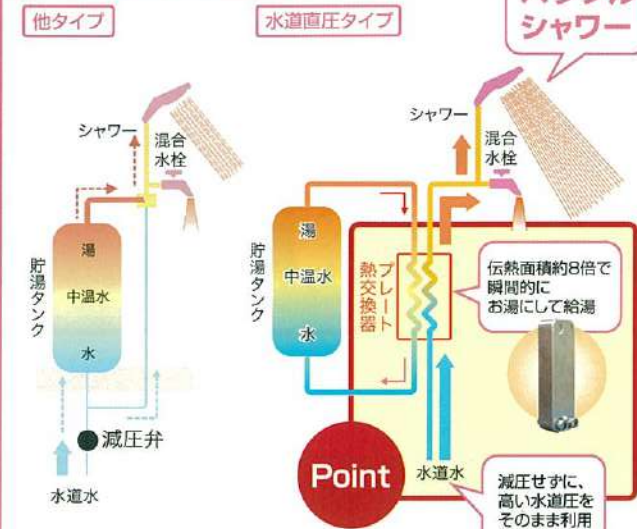

2カ所同時に使っても高い給湯圧力と流量が必要な多機能シャワーが使える。

水道直圧タイプはパワフルな給湯量で、マッサージシャワーなどの多機能シャワーが使用できます。従来の標準タイプでは使用できなかった3階での使用も充分可能です。



3階のシャワーはもちろん湯はり・追いだきもできる。

高い給湯圧力と流量の水道直圧式だから2階はもちろん、3階でも勢いのあるシャワー、湯はり、追だし、給湯を実現します。また、階下給湯(混合水栓)の高さが無制限なので自由度の高い設計施工が可能なんです。

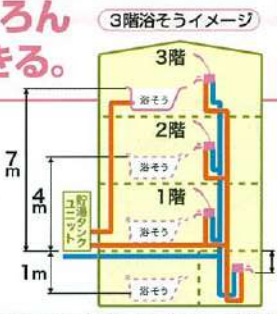

460リットル フルオート 460 4~6人家族用

**EBS-C46QTA** [本体セット] (在庫僅少)  
コミュニケーションリモコンセット希望小売価格  
**929,250円** (税抜885,000円)(工事費別途)

タンクユニット コミュニケーションリモコン同梱 ■EB-C46QTA...467,250円 (税抜445,000円)  
ヒートポンプユニット ■EB-C60HPA...462,000円 (税抜440,000円)

370リットル フルオート 370 3~4人家族用

**EBS-C37QTA** [本体セット] (在庫僅少)  
コミュニケーションリモコンセット希望小売価格  
**845,250円** (税抜805,000円)(工事費別途)

タンクユニット コミュニケーションリモコン同梱 ■EB-C37QTA...451,500円 (税抜430,000円)

ヒートポンプユニット ■EB-C45HPA...393,750円 (税抜375,000円)



2カ所同時に使ってもお湯が少なくなりません。

高い水道圧の水道水を瞬間的に湯にする、伝熱面積8倍(※1)の高性能プレート熱交換器を採用、高い給湯圧力と流量を同時に実現しました。

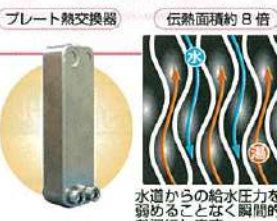

370リットル フルオート 370 3~4人家族用

**EBS-CU37QTA2** [本体セット] (在庫僅少) 薄型タンク  
コミュニケーションリモコンセット希望小売価格  
**929,250円** (税抜885,000円)(工事費別途)

タンクユニット コミュニケーションリモコン同梱 ■EB-CU37QTA2...535,500円 (税抜510,000円)

ヒートポンプユニット ■EB-C45HPA...393,750円 (税抜375,000円)



専用別売部品 EBS-C46QTA/EBS-C37QTA 湯はりセンサー-EBP-SU ※浴槽が3Fの場合必要です。希望小売価格 26,250円 (税抜25,000円)  
EBS-CU37QTA2 別途センサー付ポンプBHPF-1 (日立アプライアンス株式会社製) ※浴槽が3Fの場合必要です。  
共通部品 サプリモコン EBK-CRA 希望小売価格 23,100円 (税抜22,000円)  
ふる循環口 ・L曲がり: EBP-CFJL 希望小売価格 8,820円 (税抜8,400円) ※循環口は純正品をお使いください。他の循環口を使用しますと製品内部の機能部品の故障の原因となります。  
・ストレート: EBP-CFJS 希望小売価格 8,820円 (税抜8,400円)



# スリム&モダン 薄型・角型タイプ

## 共通特長

さらに分かりやすく、使いやすく、  
リモコンも新デザイン。

新型リモコンはボタンの配置を各コーナーに。  
操作ボタンが色分けされて光るので運転状態が一目瞭然。



■「わき増し」ボタン長押しで急な来客にも「満タン」にお湯が沸かせます。(24時間で自動的に解除されます。)

満タン (2秒押し)  
わき増し

■「残り時間」ボタンを押すだけでシャワー可能時間をワンタッチで表示できます。(表示は5秒で自動的に戻ります。)

残り時間

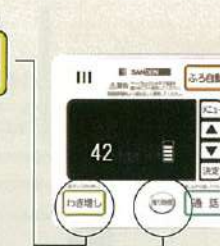

■外板は汚れが付きにくいセルフクリーニングタイプの鋼板を使用。

※薄型タイプは色の薄い部分のみ上記鋼板を使用しています。

## 薄型タイプ

奥行きわずか43cm。

タンクユニットの奥行きをぐんと薄型にすることで、家の裏側でも人が通りやすくなり、駐車スペースの脇などでも設置しやすくなりました。

タンクユニット

ヒートポンプユニット



エクステリア(住宅外観)にフィットする、新デザイン。

エクステリア(住宅外観)を意識した上質なデザインを目指しました。ツートンカラーで外壁になじみやすく、スマートさが際立ちます。

## 角型タイプ

施工がラク、高さを179.5cmに。デザイン性向上、作業しやすさアップ。

貯湯タンクの幅・奥行きは現場機種と同じで、高さは約10cm低い180cm以下に抑えました。重さも13kgの軽量化を実現。(当社EBS-37QTA2比)

角をとったスッキリデザイン、作業性を考えた脱着しやすいサイズの分割前面パネル。前面パネルの下を外すだけで配線が行えます。



370リットル フルオート 370 3~5人家族用

**EBS-U37QTA4** 薄型タイプ

コミュニケーションリモコンセット希望小売価格  
**840,000円** (税抜800,000円) (工事費別途)

タンクユニット

■EB-U37QTA4  
……446,250円(税抜425,000円)

ヒートポンプユニット

■EB-H45HPA2  
……346,500円(税抜330,000円)

コミュニケーション リモコンセット

台所・風呂リモコン  
■EBK-HSRA  
……47,250円(税抜45,000円)



台所リモコン



風呂リモコン



※上部振れ止め金具同梱

給湯使用量の目安

お風呂 200リットル + 湯はり1回 + シャワー6回 + 洗い物 洗面・手洗

※写真は別売の配管カバー EBP-UHK37-3希望小売価格13,650円(税抜13,000円)付き。

370リットル フルオート 370 3~5人家族用

**EBS-H37QTA2** 角型タイプ

コミュニケーションリモコンセット希望小売価格  
**771,750円** (税抜735,000円) (工事費別途)

タンクユニット

■EB-H37QTA2……378,000円(税抜360,000円)

ヒートポンプユニット

■EB-H45HPA2……346,500円(税抜330,000円)

コミュニケーション リモコンセット

台所・風呂リモコン  
■EBK-HSRA……47,250円(税抜45,000円)

給湯使用量の目安

お風呂 200リットル + 湯はり1回 + シャワー6回 + 洗い物 洗面・手洗

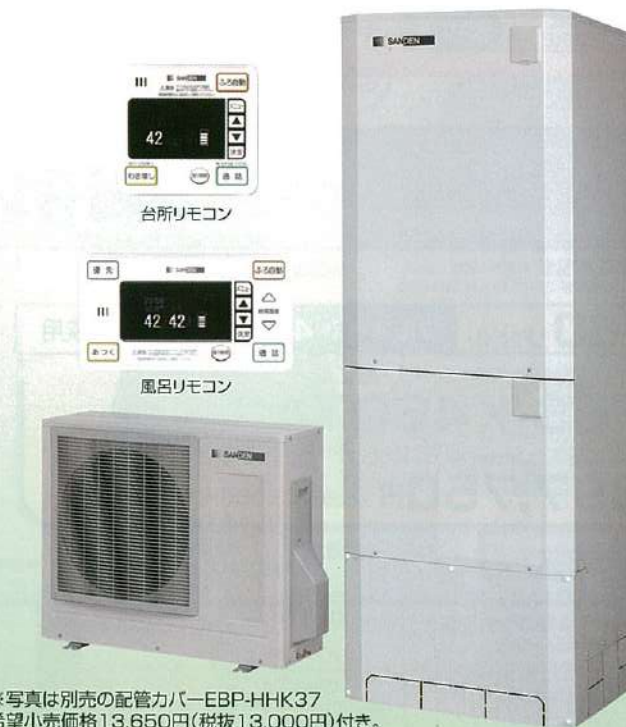

※写真は別売の配管カバー EBP-HHK37 希望小売価格13,650円(税抜13,000円)付き。

370リットル 3~5人家族用

**EBS-HS37QT** 給湯専用タイプ

希望小売価格  
**645,750円** (税抜615,000円) (工事費別途)

お風呂の湯はり完了をメロディでお知らせ

※設定した湯量が行くとリモコンからメロディでお知らせします。

タンクユニット ※台所リモコン同梱

■EB-HS37QT……299,250円(税抜285,000円)

ヒートポンプユニット

■EB-H45HPA……346,500円(税抜330,000円)



## 必要機能を集約 標準タイプ

460リットル フルオート 460 4~6人家族用

**EBS-46QTA2** [本体セット]  
コミュニケーション リモコンセット希望小売価格  
**845,250円** (税抜805,000円) (工事費別途)

**タンクユニット**  
■EB-46QTA2  
……390,600円 (税抜372,000円)  
台所リモコン

**ヒートポンプユニット**  
■EB-60HPA2  
……409,500円 (税抜390,000円)  
風呂リモコン

**コミュニケーションリモコンセット**  
台所・風呂リモコン  
■EBK-SRA2  
……45,150円 (税抜43,000円)



給湯使用量の目安  
お風呂 200リットル 湯はり1回 + シャワー8回 + 洗い物 洗面・手洗

- 保温性** 全面特殊スチロールで高い断熱効果
- 安全性** 2分割フロントパネルで強風下の作業も安全
- 施工性** 左右どちら側にも配管が引き出せる!
- 省エネ** 省エネ度表示機能で省エネが実感できる!

370リットル フルオート 370 3~5人家族用

**EBS-37QTA2** [本体セット] 在庫僅少  
コミュニケーション リモコンセット希望小売価格  
**750,750円** (税抜715,000円) (工事費別途)

給湯使用量の目安  
お風呂 200リットル 湯はり1回 + シャワー6回 + 洗い物 洗面・手洗

**370リットル フルオート 370 3~5人家族用**

**耐塩害仕様 EBS-37QTA2-TE** [本体セット]  
コミュニケーション リモコンセット希望小売価格  
**803,250円** (税抜765,000円) (工事費別途)

※写真は別売の配管カバー付き。

給湯使用量の目安  
お風呂 200リットル 湯はり1回 + シャワー6回 + 洗い物 洗面・手洗

## 寒冷地タイプ

460リットル フルオート 460 4~6人家族用

**EBS-K46QTA2** [本体セット]  
コミュニケーション リモコンセット希望小売価格  
**897,750円** (税抜855,000円) (工事費別途)

**タンクユニット**  
■EB-K46QTA2  
……401,100円 (税抜382,000円)  
台所リモコン

**ヒートポンプユニット**  
■EB-K60HPA2  
……451,500円 (税抜430,000円)  
風呂リモコン

**コミュニケーションリモコンセット**  
台所・風呂リモコン  
■EBK-SRA2  
……45,150円 (税抜43,000円)



給湯使用量の目安  
お風呂 200リットル 湯はり1回 + シャワー8回 + 洗い物 洗面・手洗

370リットル フルオート 370 3~5人家族用

**EBS-K37QTA2** [本体セット]  
コミュニケーション リモコンセット希望小売価格  
**803,250円** (税抜765,000円) (工事費別途)

**タンクユニット**  
■EB-K37QTA2  
……378,000円 (税抜360,000円)  
台所リモコン

**ヒートポンプユニット**  
■EB-K45HPA2  
……380,100円 (税抜362,000円)  
風呂リモコン

**コミュニケーションリモコンセット**  
台所・風呂リモコン  
■EBK-SRA2  
……45,150円 (税抜43,000円)



給湯使用量の目安  
お風呂 200リットル 湯はり1回 + シャワー6回 + 洗い物 洗面・手洗

## いろいろなあるある / サンデンのオール電化機器

ぬれた体でも暖かいので脱衣所に最適。

**遠赤外線 ふく射暖房機** 100V (電気式)

《風呂上がりに気持ちいい涼風機能付き》

2秒でぽかぽか  
スイッチオンから2秒で  
最大出力

**RBH-90**  
メーカー希望小売価格 **81,900円**  
(税抜価格78,000円) 工事費別途  
※浴室ではご使用になれません

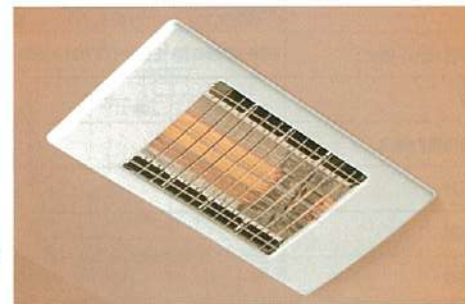

オール電化の温水床暖房なら「安心」「快適」エコ生活。

**ヒートポンプ式温水床暖房** 200V

ヒートポンプ式温水床暖房を構成するシステム

適用畳数8~22畳  
**EDS-R67US** (4ゾーン運転)  
メーカー希望小売価格 **483,000円**  
(税抜価格460,000円) 工事費別途

リモコン

増設リモコン(別売)  
**EDS-ZRA**  
設置(シーツ)を離して設置する場合や、リモコンが2つ必要な場合に。  
希望小売価格 **28,350円**  
(税抜価格27,000円)

室外ユニット

外形寸法(mm)→高さ756×幅765×奥行285 温水ヘッダーポート4系統

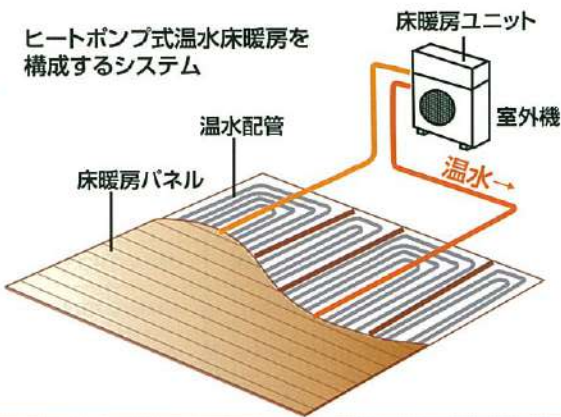
**IHクッキングヒーターも、サンデン。** 200V

**トリプルパワー IH** 75cm ワイドトップ

3口IH+グリルの同時使用で品数が多いときでも手早く調理。

ケムリを抑える触媒付きグリル



レンジフードファン連動  
**SIH-MB33WB-S**  
希望小売価格 **382,200円** (税抜価格364,000円) 工事費別途

**ハイグレード** 75cm ワイドトップ

3.0kWの大火力(左右IH)ワイド&ビックなグリル搭載。

ケムリを抑える触媒付きグリル



レンジフードファン連動  
**SIH-HB33WB-S**  
希望小売価格 **298,200円** (税抜価格284,000円) 工事費別途

**75cm** ワイドトップ

**60cm** トップ

**TBH-43HTAW** (S) シルバー  
メーカー希望小売価格 **278,250円**  
(税抜価格265,000円) 工事費別途 在庫僅少

**TBH-43AWS** シルバー  
メーカー希望小売価格 **223,650円**  
(税抜価格213,000円) 工事費別途 在庫僅少

**60cm** グリルレス  
標準型

アパートに最適  
グリルが無いから  
お掃除ラクラク

**NKT-20AHS-S**  
メーカー希望小売価格 **131,250円**  
(税抜価格125,000円) 工事費別途  
※天ぷら鍋別売



※専用のカタログをご用意しておりますので販売店までお問い合わせください。

## サンデンエコキュート専用ダイヤル

サンデンでは、「お客様サービス受付センター」を設置しています。エコキュートの修理や技術に関するご相談は下記までご連絡ください。365日24時間係員が受け付けております。



**TEL.0120-330-515**  
**FAX.0120-553-286**



仕様一覧

	水道直圧460L標準タンク	水道直圧370L標準タンク	水道直圧370L薄型タンク	370L薄型フルオート	370L角型フルオート	370L給湯専用フルオート	370Lフルオート(耐塩害)	460Lフルオート	370L寒冷地フルオート	460L寒冷地フルオート	
型式(セット形式)	EBS-C46QTA	EBS-C37QTA	EBS-CU37QTA2	EBS-U37QTA4	EBS-H37QTA2	EBS-HS37QT	EBS-37QTA2(TE)	EBS-46QTA2	EBS-K37QTA2	EBS-K46QTA2	
缶	一缶式		二缶式		一缶式						
適用電力制度	季節別時間別電灯、時間別電灯、通電制御型										
区分	夜間蓄熱式機器										
種類	屋外式										
電源	単相200V(50/60Hz共用)										
最大電流	18A		17A				16A				
年間給湯効率 <sup>※1</sup>	3.3(おまかせ低)		3.2(おまかせ低)		3.0(おまかせ少なめ)		3.2(おまかせ少なめ)		3.1(おまかせ少なめ)		
仕向地 <sup>※2</sup>	Ⅲ地域以南(外気温-10℃まで対応)								I-II地域対応(極寒地除く)		
型式	EB-C60HPA	EB-C45HPA	EB-H45HPA2		EB-H45HPA	EB-45HPA2(TE)	EB-60HPA2	EB-K45HPA2	EB-K60HPA2		
使用冷媒	CO <sub>2</sub>										
外形寸法(H×W×D)	720×792×299mm			694×828(+70)×283mm			690×840×290mm(突起部除く)				
製品質量	59kg	56kg	53kg		56kg	61kg	62kg	61kg	62kg		
中間期加熱能力 <sup>※3</sup>	6.0kW/1.25kW	4.5kW/0.92kW	4.5kW/0.96kW		4.5kW/0.915kW	6.0kW/1.25kW	4.5kW/0.955kW	6.0kW/1.3	6.0kW/1.3		
夏期加熱能力/消費電力 <sup>※4</sup>	4.5kW/0.8kW	4.5kW/0.79kW	4.5kW/0.96kW		4.5kW/0.845kW	6.0kW/1.16kW	4.5kW/0.88kW	6.0kW/1.26kW	6.0kW/1.26kW		
冬期高加熱能力/消費電力 <sup>※5</sup>	6.0kW/1.83kW	4.5kW/1.5kW	4.5kW/1.5kW		4.5kW/1.5kW	6.0kW/1.77kW	4.5kW/1.5kW	6.0kW/1.88kW	6.0kW/1.88kW		
中間期COP <sup>※3</sup>	4.8	4.9	4.7		4.9	4.8	4.7	4.6	4.6		
沸き上げ温度	約90℃~約65℃		約65℃~約65℃		約90℃~約65℃						
運転音 <sup>※6</sup> (中間期/冬期)	40/43dB(A)		38/43dB(A)				38/42dB(A)	40/44dB(A)	38/42dB(A)	40/44dB(A)	
型式	EB-C46QTA	EB-C37QTA	EB-CU37QTA2	EB-U37QTA4	EB-H37QTA2	EB-HS37QT	EB-37QTA2(TE)	EB-46QTA2	EB-K37QTA2	EB-K46QTA2	
タンク容量	460L		370L				460L	370L	460L		
最高使用圧力	500kPa			190kPa(減圧弁設定:170kPa)							
外形寸法(H×W×D)	2165×625×730mm	1835×625×730mm	1530×415×1320mm	1995×1100×430mm	1795×630×730mm	1895×630×730mm	2220×630×730mm	1895×630×730mm	2220×630×730mm	2220×630×730mm	
製品質量	78kg(満水時538kg)	70kg(満水時440kg)	94kg(満水時464kg)	91kg(満水時461kg)	69kg(満水時439kg)	65kg(満水時435kg)	84kg(満水時454kg)	91kg(満水時551kg)	84kg(満水時454kg)	91kg(満水時551kg)	
消費電力(50HZ/60HZ)(内制御用消費電力)	164W/179W(給湯ポンプ含む)(9W)	259W/289W(給湯ポンプ含む)(9W)	153W/176W(凍結予防ヒーター含む)(3W)	142W/165W(凍結予防ヒーター含む)(3W)	65W/65W(凍結予防ヒーター含む)(5W)	163W/183W(凍結予防ヒーター含む)(6W)	223W/243W(凍結予防ヒーター含む)(6W)				
給水・給湯接続	R3/4(20Aオス)										
ふろ循環接続	R1/2(15Aオス)(推奨φ10樹脂管保温付)配管長15m10曲以内、鳥居配管3m以内					R1/2(15Aオス)(推奨φ10樹脂管保温付)配管長15m10曲以内、鳥居配管3m以内					
ユニット間接続	R1/2(15Aオス)(推奨φ10樹脂管保温付)配管長15m6曲以内、高低差3m以内、鳥居配管3m以内		R1/2(15Aオス)(推奨φ10樹脂管保温付)配管長15m6曲以内、高低差3m以内、鳥居配管3m以内		R1/2(15Aオス)(推奨φ10樹脂管保温付)配管長15m6曲以内、高低差3m以内、鳥居配管3m以内		R1/2(15Aオス)(推奨φ10樹脂管保温付)配管長25m6曲以内、高低差3m以内、鳥居配管3m以内				
型式(セット形式)	EBS-C46QTA	EBS-C37QTA	EBS-CU37QTA2	EBS-U37QTA4	EBS-H37QTA2	EB-HS37QT	EBS-37QTA2(TE)	EBS-46QTA2	EBS-K37QTA2	EBS-K46QTA2	
給湯温度調整	35℃~48℃(1℃刻み)、60℃					36℃~48℃(1℃刻み)、60℃					
自動お湯張り温度調節	35℃~48℃(1℃刻み)		36℃~48℃(1℃刻み)		36℃~45℃(1℃刻み)						
方式	間接加熱					間接加熱					
保温時間	30分毎自動保温運転、最長追いだし時間60分					30分毎自動保温運転、最長追いだし時間60分					
給湯	水抜き										
風呂	水抜き					水抜き					
ユニット間	自動凍結予防運転										
給水圧力	200kPa以上										

※1.年間給湯効率(社)日本冷凍空調工業会の規格であるJRA 4050:2007Rに基づき、消費者の使用実態を考慮に入れた給湯効率を示すために、一年を通して、ある一定の条件のもとにヒートポンプ給湯機を運転した時の単位消費電力あたりの給湯熱量を表したものです。なお値は、省エネモードである「おまかせ少なめ」等で測定した値であり、実際には地域条件・運転モードの設定や使用条件により変わります。※2.一定条件とは、東京・大阪を平均した気象条件、給湯温度42℃のお湯を一日に約42.5L使用する条件等を想定したものです。※3.2次世代省エネ基準I地域主に北海道、青森、秋田、岩手等(極寒地を除く)、2次世代省エネ基準II地域主に高城、山形、福島、栃木、新潟、長野の一部など。3次世代省エネ基準III地域主に関東、東海、北陸、近畿、中国、四国、九州北部など。また、最低気温が対応温度を下回る地域には設置しないください。※4.外気温(乾燥温度/湿球温度)16℃/12℃、水温17℃、沸き上げ温度65℃ ※5.外気温(乾燥温度/湿球温度)25℃/21℃、水温24℃、沸き上げ温度65℃ ※6.外気温(乾燥温度/湿球温度)7℃/6℃、水湿9℃、沸き上げ温度90℃(EBS-CU37QTA2は沸き上げ温度85℃) ※7.運転音は、JRA4050規格に準拠し、反響音の少ない無響室で測定した数値です。実際に届けられた状態で測定すると周囲の騒音や反響等を受け、表示数値より大きくなるのが普通です。

外形寸法図

タンクユニット

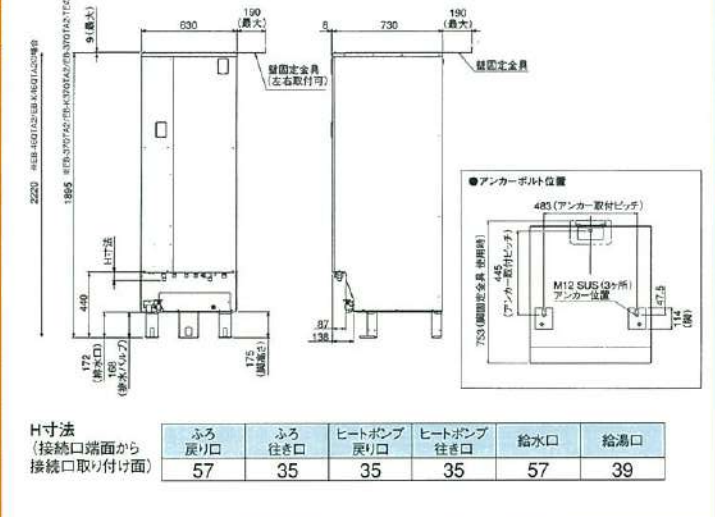
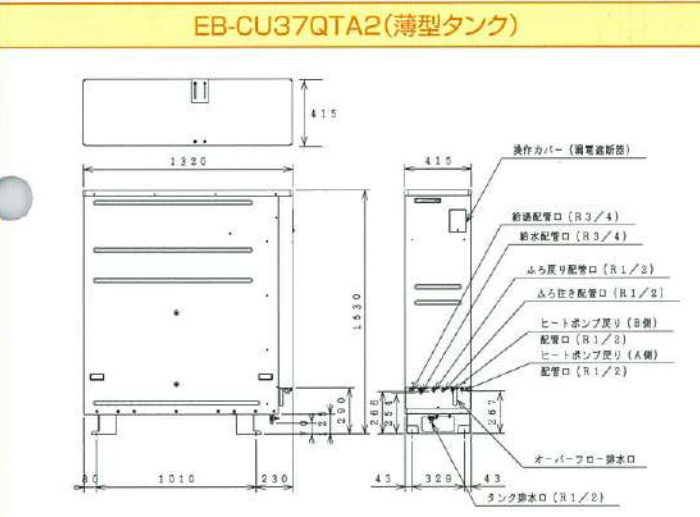
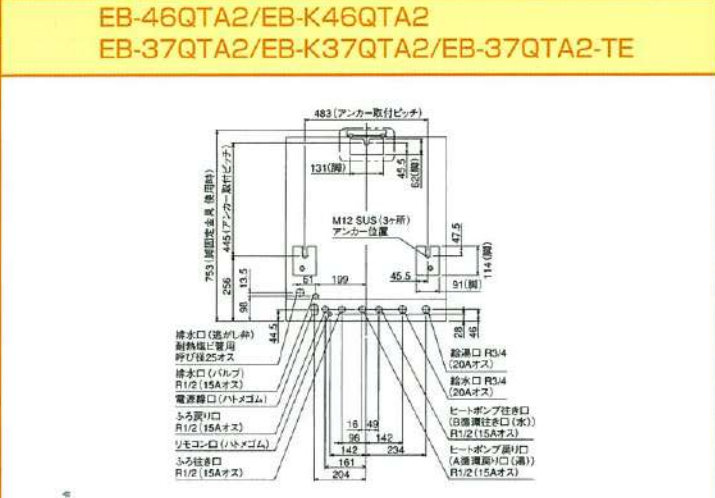
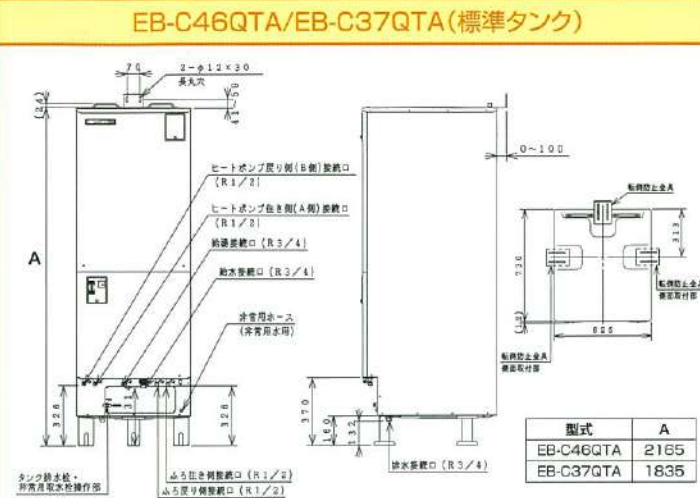

EB-H37QTA2(角型タンク) / EBS-HS37QT(給湯専用)

EB-U37QTA4

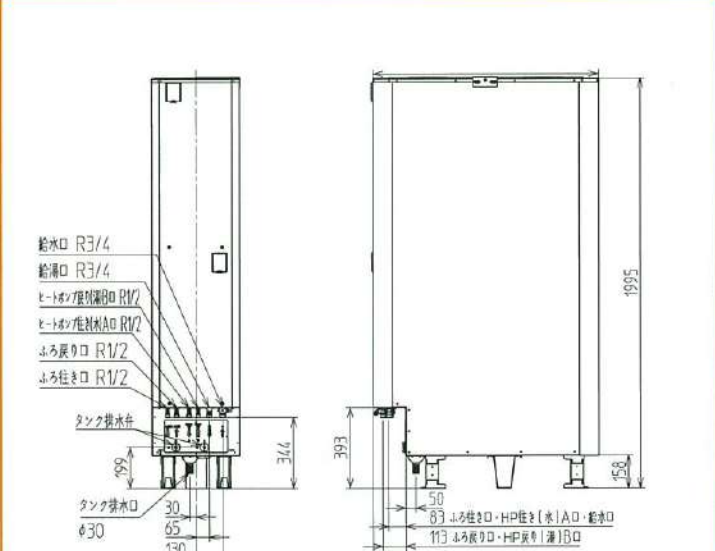
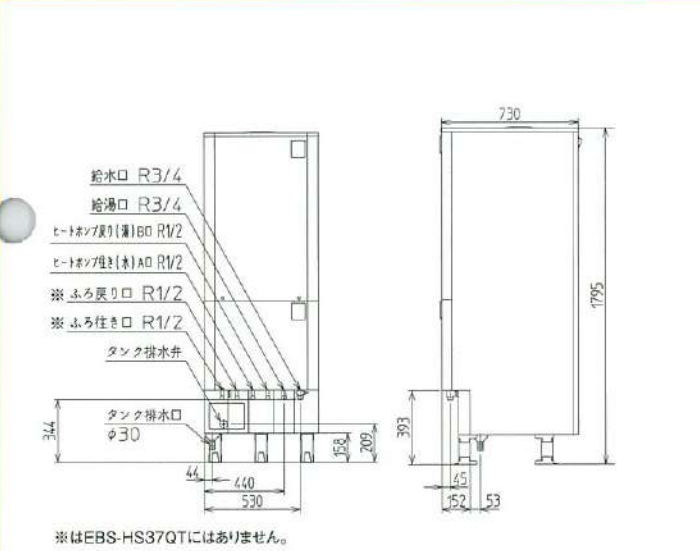

【アンカーボルト位置上面透視図】

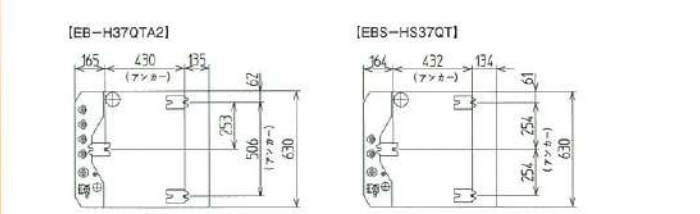

【アンカーボルト位置上面透視図】

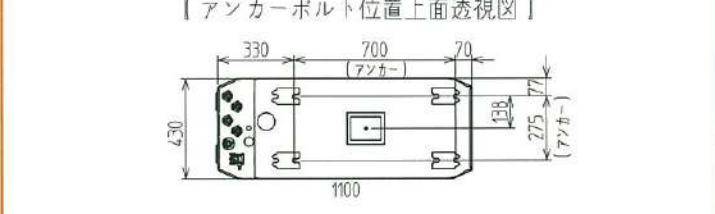



外形寸法図

ヒートポンプユニット

EB-C60HPA/EB-C45HPA

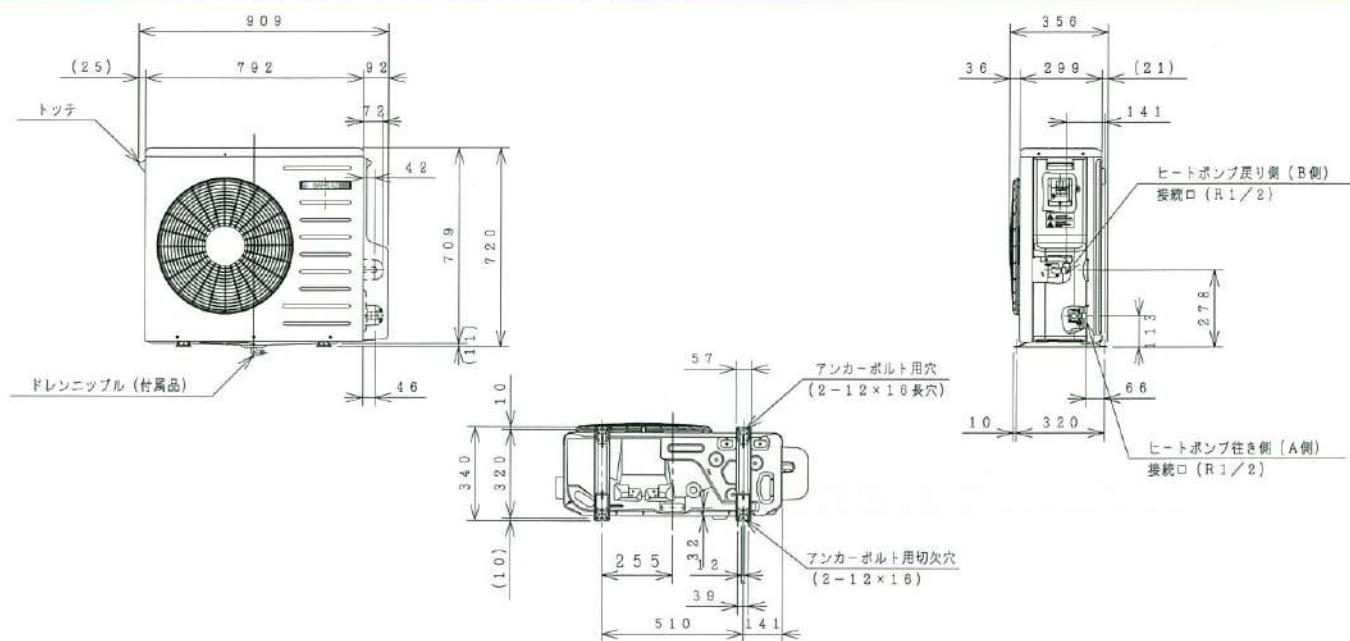

EB-45HPA2/EB-60HPA2/EB-K45HPA2/  
EB-K60HPA2/EB-45HPA2-TE

EB-H45HPA2/EB-H45HPA

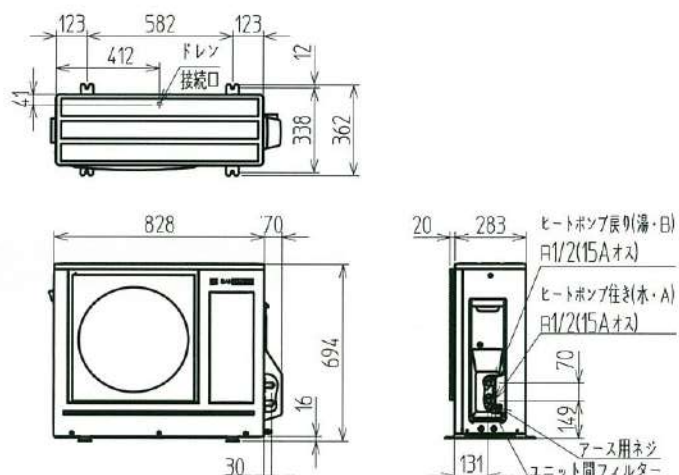
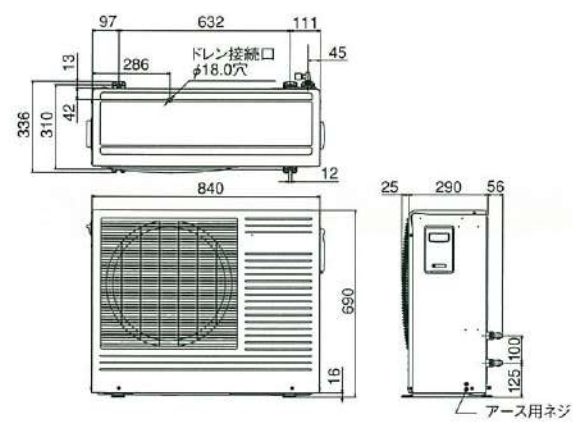

リモコン

コミュニケーション リモコンセット/EBK-SRA2

水道直圧式リモコンセット(タンク同梱)

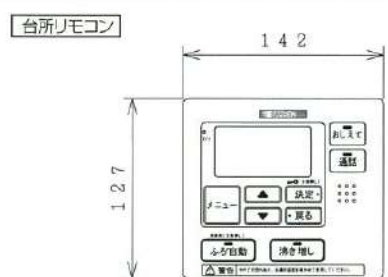
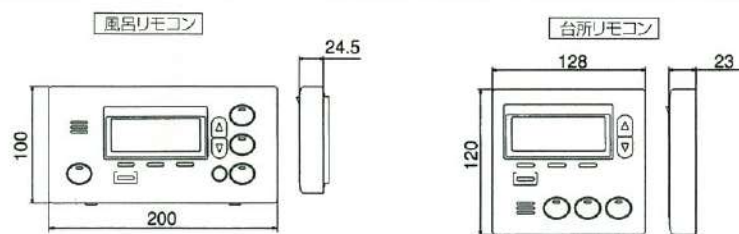

コミュニケーション リモコンセット/EBK-HSRA

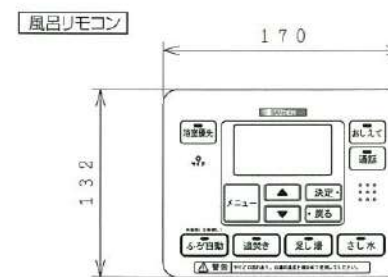

※給湯専用機EBS-HS37QT同梱リモコンはEBK-HSRAの台所リモコンと同寸法です。

凍結予防工事

- 周囲温度が0℃以下になると配管は凍結する恐れがありますので、凍結予防ヒータ(現地調達品)で適切な凍結予防対策をおこなってください。
- 凍結予防ヒータ施工後、厚み20mm以上の断熱材で保温工事をおこなってください。
- 凍結予防ヒータは、ヒートポンプ配管・ふる配管・給水配管・給湯配管・ドレン管(室外機)に巻いてください。
- 凍結予防ヒータを巻く場合は、ヒータ同梱の「説明書」に従ってください。

\*凍結予防ヒータは市販品のもの、数箇所に分けて施工してください。  
\*作動温度は地区に合ったものを使用してください。  
(例、3℃ ON、10℃ OFF)  
\*凍結予防ヒータは使用個数により消費電力が異なります。

凍結予防ヒータ施工例

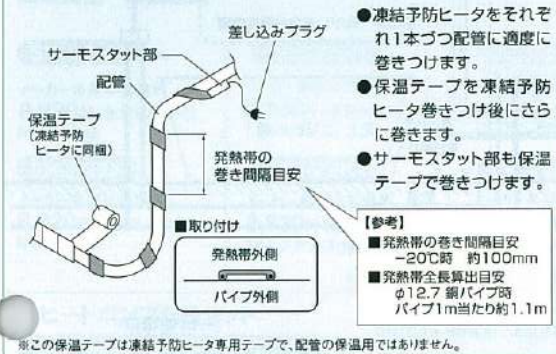

\*この保温テープは凍結予防ヒータ専用テープで、配管の保温用ではありません。

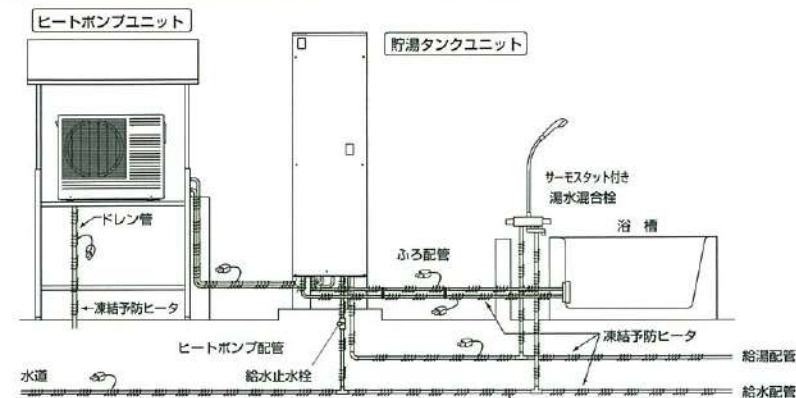

- 凍結予防ヒータは、タンクユニットの接続口(止水栓を含む)、ヒートポンプユニットの接続口までしっかり巻いてください。またドレン管(室外機)にもホース先端から最後までしっかり凍結予防ヒータを巻きつけてください。
- 凍結予防ヒータサーモスタット部は、保温工時はサーモスタット部に外気温が伝わるように保温材を切り抜いてください。
- 凍結予防ヒータは市販品メーカーの取扱説明書により施行してください。

【参考】市販品メーカーには電圧100V仕様、発熱帯長さ 約0.5m(8W)~20m(200W)相当がありますので選定して使用してください。

保温工事

- 配管接続部の水漏れ有無を点検してから工事をしてください。
- ヒートポンプユニットの配管継手部は、同梱の継手保温材を使って保温工事をしてください。
- 給湯、給水、ヒートポンプ、風呂配管にも必ず厚み20mm以上の保温工事をしてください。

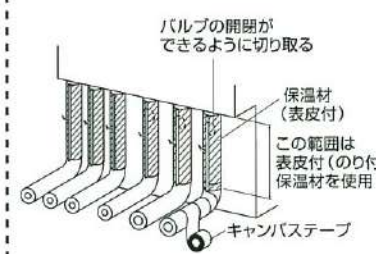
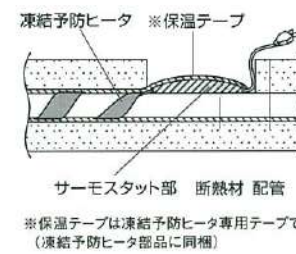
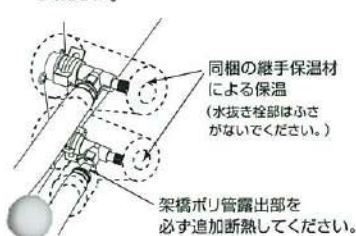

【参考】保温材の選定

ヒートポンプ配管	内径13mm 厚み20mm	(耐熱用)
ふる配管		
給湯配管	内径23mm 厚み20mm	(耐熱用)
給水配管	内径23mm 厚み5mm以上	(一般用)
ドレン管		

- 地中配管や屋外など雨露のかかる保温箇所には、適切な防水処理をしてください。
- ヒートポンプ配管を地中配管とする場合は、適切な保温工事を必ず行ってください。(適切な沸上温度が貯湯タンク内に貯湯できません。)

引込配線工事(時間帯別電灯契約)

引込口から給湯機までの回路は以下のとおりです。

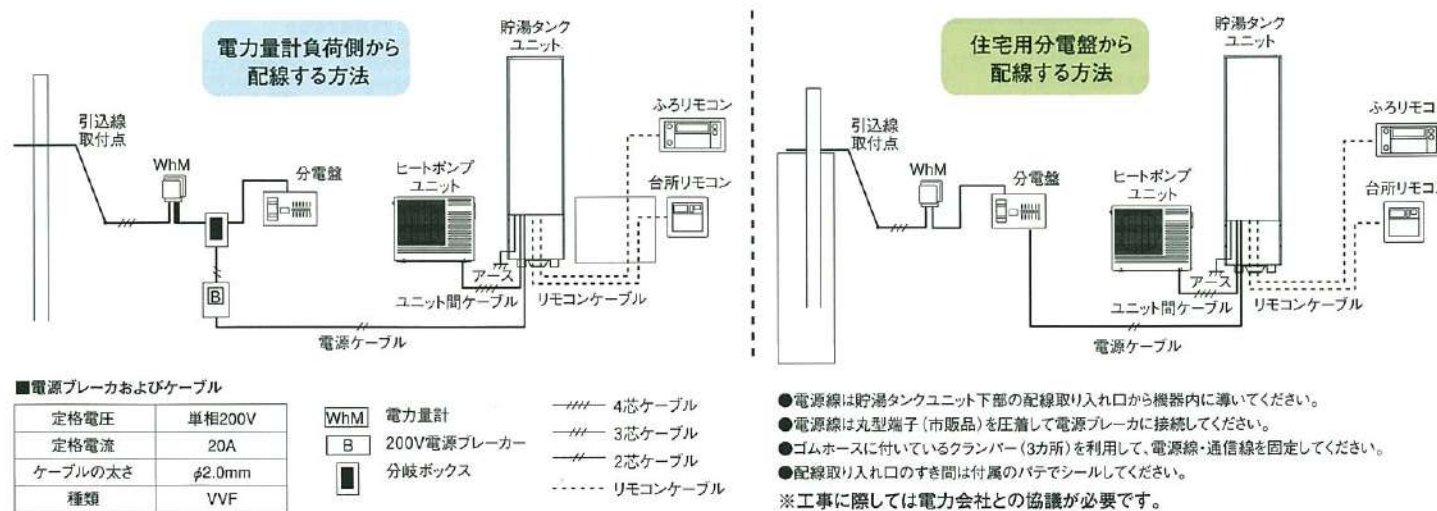

電源ブレーカおよびケーブル

定格電圧	単相200V	WhM	電力量計
定格電流	20A	B	200V電源ブレーカー
ケーブルの太さ	φ2.0mm		分岐ボックス
種類	VVF		

- 4芯ケーブル
- 3芯ケーブル
- 2芯ケーブル
- リモコンケーブル

- 電源線は貯湯タンクユニット下部の配線取り入れ口から機器内に導いてください。
- 電源線は丸型端子(市販品)を圧着して電源ブレーカに接続してください。
- ゴムホースに付いているクランパー(3カ所)を利用して、電源線・通信線を固定してください。
- 配線取り入れ口のすき間は付属のパテでシールしてください。

※工事に際しては電力会社との協議が必要です。



標準配管例

EBS-46QTA2の場合

- 貯湯タンクユニット～ヒートポンプユニット間最大配管長25m6曲り(鳥居配管H=3m以内)、φ10(内径)樹脂管(95℃耐熱性、保温材付き)。
- 貯湯タンクユニット～浴槽間最大配管長15m10曲り(鳥居配管H=3m以内)、φ10(内径)樹脂管。
- 排水ホップは、口径80mm以上(90℃耐熱性)を使用してください。
- 給湯配管・給水配管、B循環行き口(水)の配管に止水栓を設けてください。
- 貯湯タンクユニットの沸き上げ中に逃がし弁から少々お湯がでますので、必ず排水工事を行ってください。
- 集合住宅に設置する場合、配管が居室部分に入るところで、防火キットを設けてください。
- ヒートポンプユニット運転中はドレン水がでますので、必ず排水工事を行ってください。
- 腐食性ガスのある排気口へ排水ホースを入れる場合、トラップを設けるなどして、腐食性ガスが器具にかからないようにしてください。

\*1:逃がし弁用、ドレン用排水です。適度に長さをカットして、耐熱塩ビ管で排水口へ導いてください。排水ホースは約5'の下部配管をつけてください。また、排水ホップと空間を保つため適度に長さをカットしてください。(右図の排水ホース施工例参照)

\*2:タンク排水 排水栓は現地取り付け(90℃耐熱仕様、現地手配)

\*3:ヒートポンプユニット、貯湯タンクユニット双方にアース工事した場合は3芯ケーブル(黒、白、赤)を使用し接続してください。

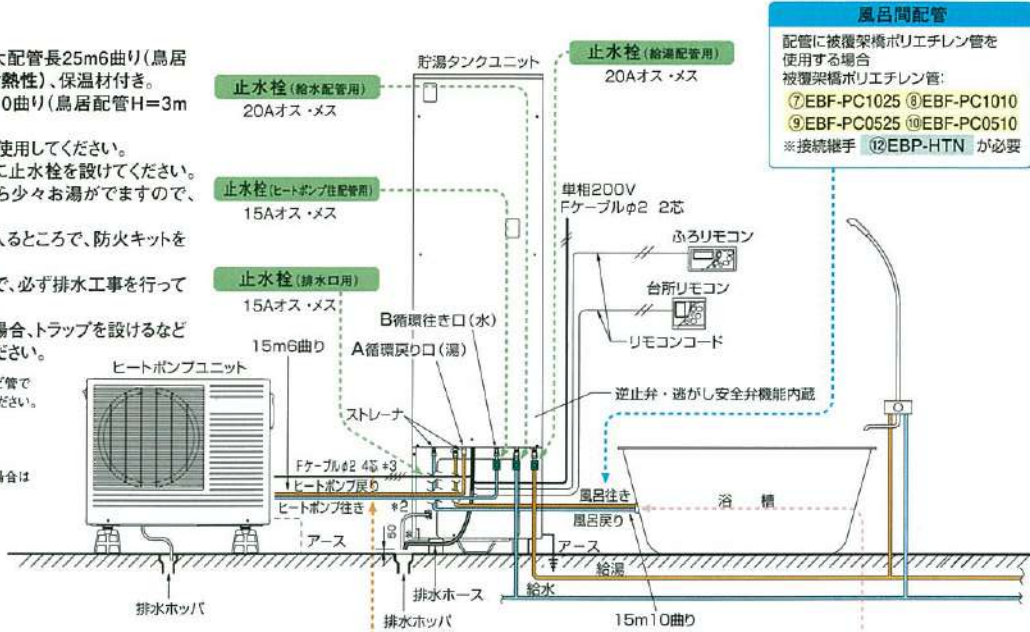
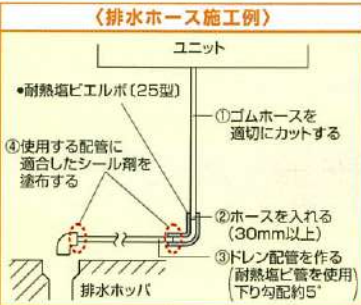

ユニット間配管  
配管に被覆架橋ポリエチレン管を使用する場合(推奨)  
被覆架橋ポリエチレン管: ⑦EBF-PC1025 ⑧EBF-PC1010  
※接続継手 ⑫EBP-HTN が必要

配管に被覆銅配管を使用する場合  
ロー付接続継手 ⑬EBP-HTR が必要

据付時の制約事項 性能を維持するために必要な距離です

1. ヒートポンプユニット単体の据付制約(吹出側に障害物がない場合)

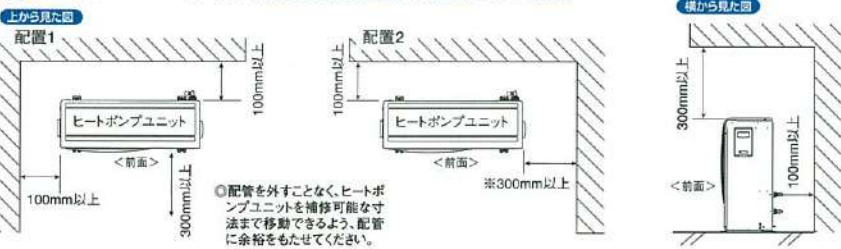

2. ヒートポンプユニット(吹出側に障害物がない場合)と貯湯タンクユニット間の据付制約

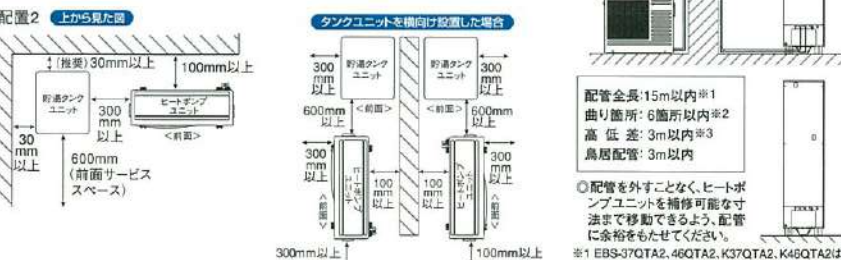
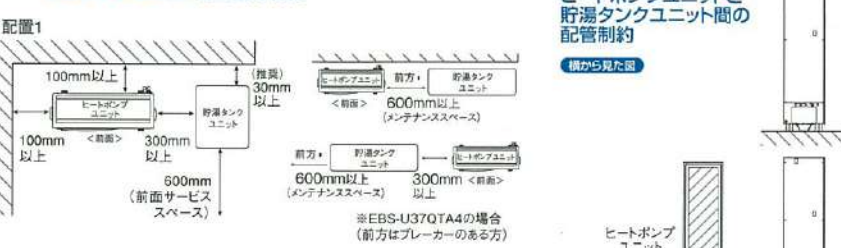

据付場所の選定 据付場所には、上記の範囲を確保できる場所を選定してください。また、後々のサービス・補修(前パネルがはずせるなど)を考慮して、据付け場所を選定してください。

- 水水平面に据付けてください。
- 取替えに必要な開口部や点検に必要な作業スペースが確保できること。
- 貯湯タンクユニットの満水時の過重に耐えられること。
- 寒冷地(北海道、青森、秋田、岩手など)および最低気温が-10℃を下回る地域では機器が故障するおそれがありますので、据付けないでください。(寒冷地仕様は除く、ただし-20℃まで)
- 塩害地では機器が故障するおそれがありますので、据付けないでください。(耐塩害仕様は除く)
- ヒートポンプユニットは室内に据付けないでください。
- 貯湯タンクユニットは原則として屋外据付ですが、室内(機械室)に据付ける場合は、通気口を設け密閉室にしないでください。
- 浴室など湿気の多い所には据付けないでください。
- 雨や雪が降ったとき、水たまりができて水につかるようなところへは据付けないでください。
- 船舶、車両へ搭載すると、振動や揺れにより機器が故障するおそれがありますので、据付けないでください。
- 積雪地区に据付ける場合は、貯湯タンクユニットは小屋がけをして降雪を防いでください。また、ヒートポンプユニットは置台の上に据付けるなど雪が空気吸込口・吹出口から入らないようにしてください。また屋根をつけて雪が積もらないようにしてください。
- 可燃性ガスや引火物の近くに据付けないでください。
- ヒートポンプユニットの据付け場所についてはエアコンの室外機と同様です。例えば、吹出し風・運転音が隣家の迷惑にならない場所、壁との適度な離隔距離をとれる場所、サービスができる場所など。

風呂間配管

配管に被覆架橋ポリエチレン管を使用する場合  
被覆架橋ポリエチレン管:  
⑦EBF-PC1025 ⑧EBF-PC1010  
⑨EBF-PC0525 ⑩EBF-PC0510  
※接続継手 ⑫EBP-HTN が必要

別売部品

別売リモコンコード

- EBP-R10M  
コード長10m(シールド線付2芯)  
メーカー希望小売価格  
2,940円(税抜2,800円)
- EBP-R20M  
コード長20m(シールド線付2芯)  
メーカー希望小売価格  
5,460円(税抜5,200円)



※リモコンコードと電源線は一緒に束ねて施工しないでください。

別売配管カバー

- [EBS-H37QTA2/HS37QT用]  
EBP-HHK37  
メーカー希望小売価格  
13,650円(税抜13,000円)
- [EBS-C46QTA/C37QTA用]  
EBP-HKG37  
メーカー希望小売価格  
12,600円(税抜12,000円)
- [EBS-U37QTA4用]  
EBP-UHK37-3  
メーカー希望小売価格  
13,650円(税抜13,000円)



無極性一口循環口

- SKJ-21K  
メーカー希望小売価格  
8,820円(税抜8,400円)  
R1/2 L型
- SKJ-21KT  
メーカー希望小売価格  
8,820円(税抜8,400円)  
15Aタケノコ L型
- SKJ-31KO  
メーカー希望小売価格  
9,450円(税抜9,000円)  
10Aワンロック L型
- SKJ-22K  
メーカー希望小売価格  
8,820円(税抜8,400円)  
R1/2 S型
- SKJ-22KT  
メーカー希望小売価格  
8,820円(税抜8,400円)  
15Aタケノコ S型
- SKJ-32KO  
メーカー希望小売価格  
9,450円(税抜9,000円)  
10Aワンロック S型

[水道直圧タイプ] 一口循環口

- EBP-CFJL  
L型  
メーカー希望小売価格  
8,820円(税抜8,400円)
- EBP-CFJS  
S型  
メーカー希望小売価格  
8,820円(税抜8,400円)

ふるりモコン屋外配線用カバーセット

- EBP-FHK  
ステーパー、屋外カバー、パッキン、袋ナット  
メーカー希望小売価格  
1,890円(税抜1,800円)

ヒートポンプ配管セット

- EBP-1003 架橋ポリエチレン管  
メーカー希望小売価格  
18,900円(税抜18,000円)
- 架橋ポリエチレン管3m 1セット  
(10A10mm保温材付)  
メスアダプタ(Rc1/2×10A)4個

金属強化ポリエチレン管

- EBP-1003C (10mm保温)  
メーカー希望小売価格  
21,000円(税抜20,000円)
- EBP-1003K (20mm保温)  
メーカー希望小売価格  
25,200円(税抜24,000円)
- 金属強化ポリエチレン管 3m 1セット  
袋ナットアダプター 4個  
巻き手用保温材 2個  
結束バンド(200mm) 6個

ふるり配管セット循環口付

- EBP-FJ05-T  
メーカー希望小売価格  
26,250円(税抜25,000円)
- 無極性一口循環口  
15AタケノコL型 1個  
ハイブリッドホース 5m  
15AタケノコS型 2個

ヒートポンプ架台セット

- EBP-HPD2  
メーカー希望小売価格  
2,625円(税抜2,500円)
- ドレンホース1m  
(ヒートポンプユニット用)1本  
ジョイントφ16×φ18  
ヒートポンプユニット設置台2個  
(六角ボルト2本付)

バルブセット

- EBP-VSET2  
メーカー希望小売価格  
10,500円(税抜10,000円)
- ヒートポンプ循環用止水栓  
Rc1/2×R1/2 1個  
給湯止水栓  
Rc3/4×R3/4 1個  
給湯止水栓(逆止弁付)  
R3/4×G3/4 1個

給水バルブ

- EBP-WV20A  
メーカー希望小売価格  
3,780円(税抜3,600円)

給湯バルブ

- EBP-HV20A  
メーカー希望小売価格  
2,625円(税抜2,500円)

ヒートポンプ配管セット推奨品

- UPC10-10ECO (10mm保温) (推奨商品) 三層管(株式会社チヂチ製)  
※配管の長さは各種あります
- CTX-ST30 (10mm保温) 断面構成  
銅二層管(3mセット)  
メーカー希望小売価格  
22,260円  
税21,200円
- ※CTX-ST30は株式会社コベルコマテリアル銅管製の商品です。

配管接続継手

- ⑫ EBP-HTN  
EBF-PC0525/0510  
専用接続継手(4個入り)  
メーカー希望小売価格  
11,760円  
(税抜11,200円)
- ⑬ EBP-HTR  
被覆架橋銅配管(φ12.7)用  
ロー付接続継手(4個入り)  
メーカー希望小売価格  
3,780円  
(税抜3,600円)

給水・給湯用継手セット

- [架橋ポリエチレン管13A/ポリブデン管13A用]  
EBP-2013A  
13A架橋ポリエチレン管継手 2個  
Rc3/4×13Aダブルロックジョイント  
メーカー希望小売価格  
8,400円(税抜8,000円)
- [架橋ポリエチレン管16A用]  
EBP-2016A  
16A架橋ポリエチレン管継手 2個  
Rc3/4×16Aダブルロックジョイント  
メーカー希望小売価格  
9,450円(税抜9,000円)
- [ポリブデン管16A用]  
EBP-2016C  
16A架橋ポリブデン管継手 2個  
Rc3/4×16Aダブルロックジョイント  
メーカー希望小売価格  
9,450円(税抜9,000円)

推奨配管 貯湯タンクヒートポンプユニット間、風呂配管 [95℃耐熱タイプ]

- ⑦ EBF-PC1025  
被覆架橋ポリエチレン管、  
25mツイン、被覆厚み10mm  
メーカー希望小売価格  
44,100円(税抜42,000円)
- ⑧ EBF-PC1010  
被覆架橋ポリエチレン管、  
10mツイン、被覆厚み10mm  
メーカー希望小売価格  
19,425円(税抜18,500円)
- ⑨ EBF-PC0525  
被覆架橋ポリエチレン管、  
25mツイン、被覆厚み5mm  
メーカー希望小売価格  
36,750円(税抜35,000円)
- ⑩ EBF-PC0510  
被覆架橋ポリエチレン管、  
10mツイン、被覆厚み5mm  
メーカー希望小売価格  
15,750円(税抜15,000円)

負圧作動弁

- EBP-FDB  
階下給湯使用時に使用  
メーカー希望小売価格  
4,725円(税抜4,500円)



寒冷地用 関連部材(受注生産)

高置架台

- EBP-TOKA  
メーカー希望小売価格  
21,000円(税抜20,000円)
- ※正面、右側面から配管接続される場合はご注意ください。配管が架台にあたる場合がございます。
- 適合ヒートポンプユニット  
EB-K60HPA2  
EB-K48HPA2  
EB-60HPA2  
EB-45HPA2



防雪フード

- EBP-BFD  
メーカー希望小売価格  
39,900円  
(税抜38,000円)
- 適合ヒートポンプユニット  
EB-K60HPA2  
EB-K48HPA2  
EB-60HPA2  
EB-45HPA2

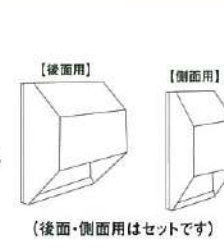

配管部材について

ユニット間接続管、風呂循環接続管はφ12.7銅管もしくは、φ10のPE管をご使用ください。銅管使用時には必ず10mm以上の断熱材を施工してください。PE管は上記の断熱材付のものを推奨いたします。