

自然冷媒CO₂ヒートポンプ給湯機に関するご注意

据付け場所について

- 塩害地(離島・海浜地区など)では機器が故障するおそれがありますので、据付けしないでください。(耐塩害仕様を除く)
- 寒冷地(北海道、青森、秋田、岩手)及び最低気温が-10℃を下回る地域では、寒冷地仕様をご使用ください。
- 貯湯タンクユニットは原則として野外据付けですが、室内(機械室)に据付けの場合は、通気口を設け密閉室にしないでください。
- ヒートポンプユニットは室内に据付けしないでください。
- 雨や雪が降った時にできる水たまりにつかるようなところへは据付けしないでください。
- 浴室など湿気の多い所には据付けしないでください。
- 船舶、車両に搭載すると、振動や揺れにより機器が故障するおそれがありますので、据付けしないでください。
- 積雪地区に据付けの場合は、貯湯タンクユニットは小屋をけして降雪を防いでください。また、ヒートポンプユニットは置台の上に据付けするなど雪が空気吸込口・吹出口から入らないようにしてください。また、屋根をつけて雪が積もらないようにしてください。
- 可燃性ガスや引火物、腐食性ガスの近くに据付けしないでください。
- ヒートポンプユニットの据付け場所についてはエアコンの室外機と同様です。例えば、吹出し風・運転音が隣家の迷惑にならない場所、壁との適当な距離をとれる場所、サービス通路ができる場所など。

外気温度と加熱能力の関係について

- 加熱能力は外気温度が下がるにつれて低下します。従ってタンクへの貯湯に時間がかかる場合があります。

自動霜とり装置について

- 外気温度が下がり、湿度が高いときはヒートポンプの熱交換器に霜がつき、そのままでは加熱能力が下がります。そのため自動霜とり装置が働きます。この間はタンクへの貯湯運転は行いません。

その他のご注意について

- タンク内のお湯は放熱により少しずつ冷めます。
- 水質によっては、タンク、減弁圧、逃し弁、熱交換器、ヒートポンプユニットの寿命が通常より短くなる場合があります。特に、温泉水、地下水、井戸水、硬水地区で使用した場合は、通常の寿命は保証できません。(不具合が発生した場合、無償保証はできません。)
- 時間帯別電灯契約の種類によって、時間帯と電気料金単価が異なります。
- ウォーターハンマー現象が発生する場合は、水撃防止装置を取り付けてください。
- 深夜電力契約でのご使用はできません。
- エコキュートはヒートポンプユニットによって最高約90℃まで沸き上げますが貯湯温度は配管からの放熱や外気温度の状況により90℃以下になります。
- 温水混合水栓及び浴槽循環口からの出湯温度は、配管からの放熱によりリモコンでの設定温度より低くなる場合があります。
- 給湯用水栓には必ず逆止弁付き温水混合栓を使用してください。逆止弁のついていない温水混合栓を使用した場合や給湯用水栓が故障した場合は、沸き上げ中以外に逃し弁により排水される場合があります。
- シングルレバー温水混合栓及び手元ストップシャワー、マッサージシャワーなどのシャワーヘッドを使用すると、出湯量が少なくなることがあります。
- ジェットバスには、弊社フルオートタイプは据付けしないでください。ジェットバスでは浴槽の水位を検知できませんので、自動湯はり、自動たし湯が正常に働きません。
- 運転音は反響の少ない無響室で測定した数値です。実際に据え付けた状態で測定すると、周囲の反響を受け、表示数値より大きくなるのが普通です。

保証期間について	保証期間はお買い上げの日より2年間です。ただし、熱交換器およびコンプレッサーは3年間、タンクは5年間です。
補修用性能部品の保有期間について	ヒートポンプ式給湯機の補修用性能部品の保有期間は製造打切り後、10年です。
ガス機器からの買い替えをご予定の方に	ガス機器から電気機器へ変更する際(ガス給湯器から電気温水器やエコキュートへの取替など)は、事前にガス事業者への連絡が必要になります。ガス事業者への連絡をせずに無断撤去することは法令により規制されておりますのでご注意ください。 ※取替えの1週間前までに連絡要。

安全に関するご注意	ご使用前に取扱説明書をよくお読みのうえ、正しくお使いください。
-----------	---------------------------------

●給湯機の近くにガス類や引火物をおかないでください。発火することがあります。●アースを確実に取り付けてください。故障や漏電の時に感電するおそれがあります。アース工事は必ず販売店に依頼してください。●凍結防止対策を行ってください。配管が破裂してやけどすることがあります。●漏電遮断器の動作を確認してください。故障や漏電の時に感電するおそれがあります。●脚をアンカーボルトで固定してください。本体が倒れてけがをすることがあります。●長期間のご使用によって、タンク内に水アカがたまったり、配管材料の劣化等によって水質が変わることがありますので、そのまま飲用しないでください。●床面が防水、排水処理されているか確認してください。●お湯を使用する場合、給湯栓が熱くなっています。また蛇口から熱湯が出る場合がありますので、やけどにご注意ください。

愛情点検 長年ご使用のヒートポンプ給湯機の点検を!

こんな症状はありませんか	<ul style="list-style-type: none"> ● お湯が早くなくなる。 ● お湯の出が悪い。 ● 設置場所が濡れている。 ● 時々漏電遮断器がはたらく。 ● その他の異常、故障がある。 	<p>ご使用中 止</p> <p>故障や事故の防止のため、必ず販売店もしくはサービス部門に点検をご相談ください。 ※ 1年に1回程度の定期点検をおすすめします。</p>
--------------	---	--

その他付記事項

- 製品の色は印刷物ですので実際の色とは多少異なります。●製品の定格およびデザインは改善等のため予告なく変更する場合があります。
- 本カタログ掲載商品の標準価格には、配送、設置調整、取付工事等に関する費用は含まれておりません。また使用済み商品の引き取りに要する費用等は販売店にご相談ください。

チャレンジ 25 未来が変わる。日本が変わる。

その他使用上のご注意

(水もれ点検) ●1か月に一度以上、給湯機本体または配管接続部などから水もれしていないか点検してください。中高層住宅では水もれすると階下に被害をもたらすことがありますので、特にご注意ください。(長時間ご使用にならない時(1か月以上)) ●引越、長期のご旅行などでご使用にならないときは、必ず電源を切り、タンク内の水を全て排出してください。

(熱湯にご注意) ●給湯栓を開けると、最初は水が出ますがしばらくすると急に熱湯に変わりますから、直接熱湯に触れないでください。特にご入浴のときなど、お子様やお年寄りがお湯を使用されるときは、やけどをなさぬよう、あらかじめ温水混合栓で適温に調節してあげてください。

サンデンもしくは当社関連会社と誤認させて、電話勧誘したり、強引に販売する住宅設備・建材の訪問販売業者にご注意ください。
訪問販売や電話勧誘販売は消費者関連保護を目的とした法律の適用を受けます。●特定商取引法(旧訪問販売法) ●消費者契約法(消費者と事業者が結んだ契約全てが対象です。)

安全で美しい地球を次の世代の人々に

MS JAB CM008	JUSE REGISTERED RETURN ISO9001, ISO14001 JUSE-RA-1501 JUSE-EG-410	ISO 9001, ISO 14001 赤城事業所(群馬県前橋市) 取得年月日 ISO 9001 1996年12月25日 ISO 14001 1997年12月12日
--------------	---	--

サンデン株式会社赤城事業所は、品質マネジメントシステム(ISO9001)と環境マネジメントシステム(ISO14001)の認証取得工場です。

お買い求め、ご相談は信用とサービスの行きとどいた当店へ

SANDEN

住環境システム事業部 ☎ 03-3833-1225

北海道支社 ☎ 011-712-2952	神奈川支社 ☎ 045-225-6371
北東北支社 ☎ 019-638-1572	静岡支社 ☎ 054-283-3640
東北支社 ☎ 022-390-1611	東海支社 ☎ 052-218-2101
関東支社 ☎ 0270-22-5505	北陸支社 ☎ 076-237-8155
長野支社 ☎ 0263-35-3931	関西支社 ☎ 06-6339-2513
新潟支社 ☎ 025-246-8187	四国支社 ☎ 087-813-5577
東京支社 ☎ 03-3833-1339	中国支社 ☎ 082-232-3220
東関東支社 ☎ 043-276-8571	九州支社 ☎ 092-471-1071
埼玉支社 ☎ 048-651-1210	南九州支社 ☎ 096-370-6660

サンデン株式会社 東京本社
〒110-8555 東京都台東区台東1-31-7
URL <http://www.sanden.co.jp>

サンデン エコキュート



自然冷媒CO₂ヒートポンプ給湯機
カタログ2012年度 I



ECO CUTE

高圧・標準圧
460タイプ
新発売



グッと快適、もっとエコ。

「エコキュート」の名称は、電力会社・販売メーカーが推奨する自然冷媒CO₂ヒートポンプ給湯機の愛称です。本カタログ掲載商品の価格には、配送料、工事費、配管部品、据付部品、試運転調査費や使用済み商品の引き取り費等は含まれておりません。

このカタログの記載内容は2012年3月現在のものです。

日本に、世界に認められた サンデンの先進テクノロジー。

サンデンは、「冷やす」「暖める」分野におけるリーディングカンパニー。
家庭用製品に加え、より機能性や耐久性の求められる業務用製品の世界で、国内外を問わず活躍しています。

カーエアコンで養われた 技術力

カーエアコンとエコキュートの共通点。
それは、コンプレッサーや熱交換器に
高性能かつ耐久性が求められること。
砂漠でも雪原でも、どんな過酷な条件にも耐える技術で
世界の自動車メーカーから信頼を受けています。



風洞実験室



無害室

住環境システムで つちかった 実績



脱衣所用ふく射暖房機

暮らす人にも、地球環境にも快適であること。
セントラル暖房や寒冷地の
パワフルな石油暖房機などで磨かれた
優れた技術は、主にサンデン エコキュートの
タンクユニットに活かされています。

流通システムでの メンテナンス「力」

コンビニエンスストアの
冷凍冷蔵ショーケースを提供する
サンデンは、365日24時間対応の
メンテナンス体制を整えています。
サンデン エコキュートを通して、
この安心をみなさまへお届けします。



店舗用ショーケース

優れた技術は、 自然と共生する環境

環境性能に優れたサンデンのエコ
キュートは、国内初の近自然工法
を用いた、21世紀型の環境共存
工場「サンデンフォレスト・赤城事
業所」でつくられています。



※写真は朝日企業市民賞



- 経済産業大臣賞(2008年)(赤城事業所、緑化優良工場として)
- 朝日企業市民賞(2008年)(朝日新聞社より)

そのすべてが、サンデンのエコキュートに 活かされています。

エコキュートとは、空気中の熱を使ってお湯を沸かす、「自然冷媒CO₂ヒートポンプ給湯機」です。
空気中の熱を使うから、環境にやさしい、家計にもやさしい。

エコキュートのしくみ

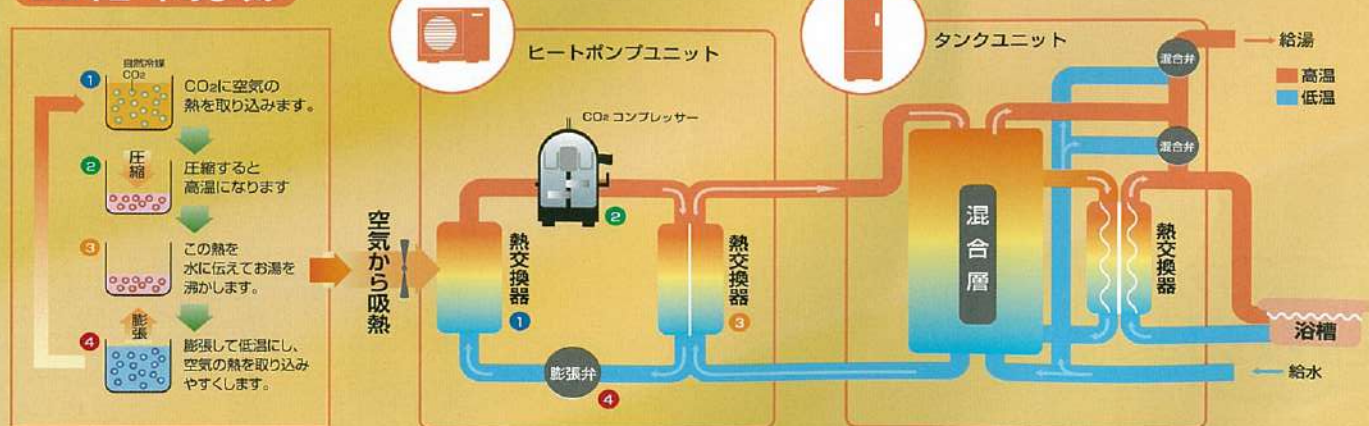

サンデンなら、 毎日がエコロジー

- お湯づくりに火を使わないため、地球温暖化の原因となるCO₂の排出を抑えます。
- オゾン層破壊に影響しない自然冷媒を使用。
地球温暖化係数はフロン系冷媒のなんと約1/1700。



おトク
1 電気の使用量は
約1/3に節約

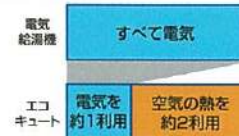

おトク
2 電気代が昼間の
約1/3の夜間電力で節約



給湯にかかる
エネルギーコストを、
ずっと節約できます。

さらにエコノミー。
ご購入の
チャンスです。

■時間帯別電灯契約でさらにおトク!

昼間は若干割高ですが、そのかわり夜間の電力が大幅に安くなるプランです。夜間に高効率なエコキュートを使っておトクにお湯が作れます。だから昼間の電力をなるべく使わず賢く省エネ。

※詳しい契約、料金プランについてはお近くの電力会社へお問い合わせください。

季節別時間帯別電灯



時間帯別電灯

電気代が昼間の1/3の
夜間電力で節約



それぞれのご家庭にピッタリの1台、こちらでお選びいただけます。

全機種:フルオートタイプ

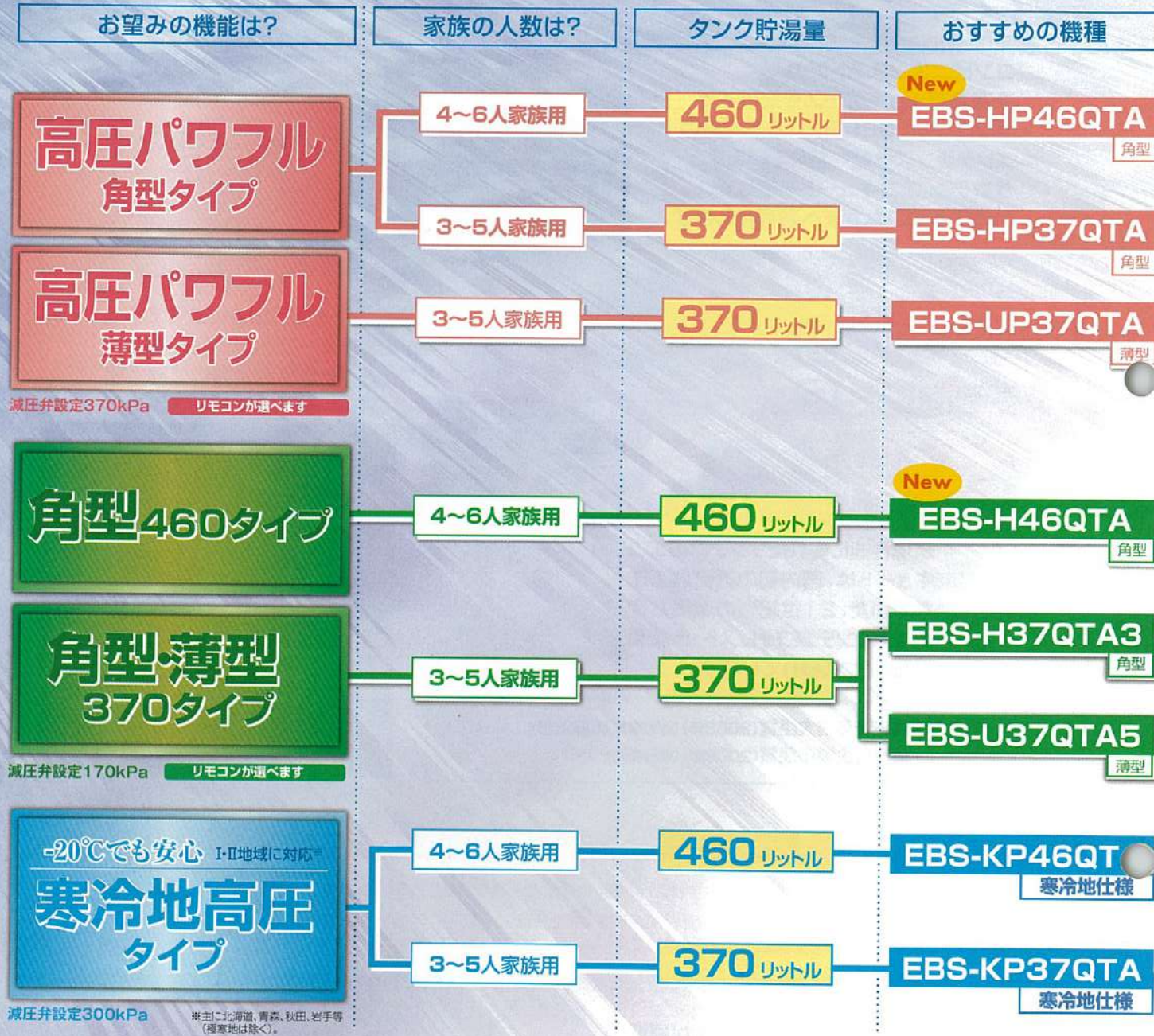

機能一覧表

機種名	システム							リモコン			設置		
	全自動	高圧パワフル	170kPa 高圧力型	追いだき	ヒーターレス 保温	ふる凍結 予防運転	ふる 配管洗浄	光る リモコン	らくらく リモコン	ナビ リモコン	薄型	脚4本	寒冷地
EBS-HP46QTA	●	減圧弁設定 370kPa	●	●	●	●	●	○通話	○			●	
EBS-HP37QTA	●	減圧弁設定 370kPa	●	●	●	●	●	○通話	○				
EBS-UP37QTA	●	減圧弁設定 370kPa	●	●	●	●	●	○通話	○		●	●	
EBS-H46QTA	●		●	●	●	●	●	○通話	○			●	
EBS-H37QTA3	●		●	●	●	●	●	○通話	○				
EBS-U37QTA5	●		●	●	●	●	●	○通話	○		●	●	
EBS-KP46QTA	●	減圧弁設定 300kPa	●	●	●	●	●			●通話			●
EBS-KP37QTA	●	減圧弁設定 300kPa	●	●	●	●	●			●通話			●

●は標準 ○は選択

さらに分かりやすく、使いやすく、選べるリモコンも新デザイン。

光るコミュニケーションリモコン

台所・風呂リモコンセット
EBK-HSRD (EBS-HP46QTA/H46QTA)
EBK-HSRC (EBS-UP37QTA/HP37QTA/U37QTA5/H37QTA3)



新型リモコンはボタンの配置を各コーナーに。
操作ボタンが色分けされて光るので運転状態が一目瞭然。

- 「わき増し」ボタン長押しで急な来客にも「満タン」にお湯が沸かせます。(24時間で自動的に解除されます。)
- 「残り時間」ボタンを押すだけでシャワー可能時間をワンタッチで表示できます。(表示は5秒で自動的に戻ります。)

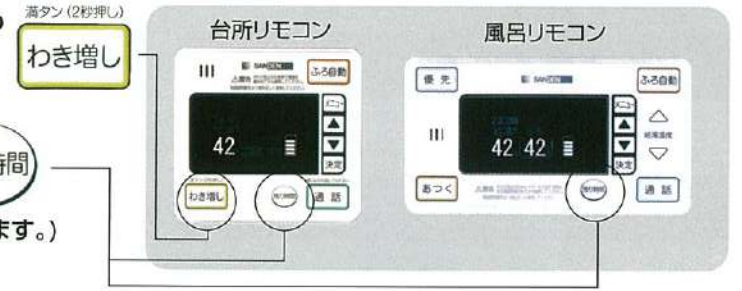

らくらくリモコンセット 台所・風呂リモコンセット EBK-RSRA

EBS-HP46QTA/H46QTA/UP37QTA/HP37QTA/U37QTA5/H37QTA3

NEW

らくらく
リモコン

だれでも使えるようシンプルな表示で使いやすさを追求したリモコン。

例えば…

タンク残量はボタンを押すと見られます。



台所リモコン



風呂リモコン



例えば…

時間は時計のボタンを押せば見られます。(風呂リモコンのみ)



※残量が少なくなったら常時残量表示になります。

サンデンエコキュート専用ダイヤル

サンデンでは、「お客様サービス受付センター」を設置しています。
エコキュートの修理や技術に関するご相談は下記までご連絡ください。
365日24時間係員が受け付けております。



TEL.0120-330-515
FAX.0120-553-286

高圧パワフル370kPa 角型・薄型タイプ

高圧パワフル370kPaメリット

今まであきらめていた

3階でもパワフルシャワー

給湯圧力の大幅なアップで、今まであきらめていた3階でのパワフルシャワーも実現。

3階建て住宅対応

3階浴そうでもフルオート

3階での湯はり、追いだきもできるようになりました!※1

入浴準備が素早く簡単

湯はりもスピーディー

パワフルな給湯性能だから、お湯はり時間がぐんと短縮されました。

家族みんながうれしい

2カ所同時給湯で快適

シャワーを浴びているとき、キッチンで洗い物。そんなときも快適にご使用いただける豊富な流量を実現しました。

460リットル 高圧パワフル370フルオート 4~6人家族用

EBS-HP46QTA 角型タイプ
855,750円 (税抜815,000円) (工事費別途)

ファミリーモード搭載 ※詳細はP7参照

タンクユニット

EB-HP46QTA...446,250円(税抜425,000円)

ヒートポンプユニット

EB-HP60A...409,500円(税抜390,000円)

※リモコンは光るコミュニケーションリモコンD、5くらリモコンのどちらかを必ずお選びください。

光るコミュニケーション リモコンセットD



台所・風呂リモコン(通話機能付)
EBK-HSRD...47,250円(税抜45,000円)

光るコミュニケーションリモコンDセット価格
903,000円 (税抜860,000円) (工事費別途)

5くらリモコンセット



台所・風呂リモコン(5くらリモコンは通話機能なし)
EBK-RSRA...39,900円(税抜38,000円)

5くらリモコン付セット価格
895,650円 (税抜853,000円) (工事費別途)



※従来のEBS-P46QTAの3本から4本になりました。



※外板は汚れが付きにくいセルフクリーニングタイプの鋼板を使用。

※上部振れ止め金具同梱
※写真は別売の配管カバーEBP-HHK46希望小売価格13,650円(税抜13,000円)付き。
※1 浴そうの高さが4m以上になる場合は別途オプションのセンサが必要です。
EBP-HPYS希望小売価格15,750円(税抜15,000円)

増設リモコン(別売)

EBK-ZRD...21,000円(税抜20,000円)
※EBS-HP46QTA、H46QTA用

給湯圧力大幅アップ・従来比 **約2.2倍**の出湯圧力を実現。
(混合弁前圧力)

減圧弁設定圧力
370kPa

※1 3階での浴そう湯はりについては「ふる水位センサ」EBP-HPYS希望小売価格15,750円(税抜15,000円) (別売品)が必要です。 ※2 当社従来品(減圧弁設定170kPa)との比較です。

370リットル 高圧パワフル370フルオート 3~5人家族用

EBS-HP37QTA 角型タイプ
777,000円 (税抜740,000円) (工事費別途)

タンクユニット EB-HP37QTA...420,000円(税抜400,000円)

ヒートポンプユニット EB-HP45A...357,000円(税抜340,000円)

※リモコンは光るコミュニケーションリモコンC、5くらリモコンのどちらかを必ずお選びください。

光るコミュニケーション リモコンセットC



台所・風呂リモコン(通話機能付)
EBK-HSRC...47,250円(税抜45,000円)

光るコミュニケーションリモコンCセット価格
824,250円 (税抜785,000円) (工事費別途)

5くらリモコンセット



台所・風呂リモコン(5くらリモコンは通話機能なし)
EBK-RSRA...39,900円(税抜38,000円)

5くらリモコン付セット価格
816,900円 (税抜778,000円) (工事費別途)

新型スクロール
コンプレッサー
搭載

減圧弁設定圧力
370kPa

※外板は汚れが付きにくいセルフクリーニングタイプの鋼板を使用。

※写真は別売の配管カバーEBP-HHK37-3希望小売価格13,650円(税抜13,000円)付き。

※1 浴そうの高さが4m以上になる場合は別途オプションのセンサが必要です。
EBP-HPYS希望小売価格15,750円(税抜15,000円)

370リットル 高圧パワフル370フルオート 3~5人家族用

EBS-UP37QTA 薄型タイプ
855,750円 (税抜815,000円) (工事費別途)

タンクユニット EB-UP37QTA...498,750円(税抜475,000円)

ヒートポンプユニット EB-HP45A...357,000円(税抜340,000円)

※リモコンは光るコミュニケーションリモコンC、5くらリモコンのどちらかを必ずお選びください。

光るコミュニケーション リモコンセットC



台所・風呂リモコン(通話機能付)
EBK-HSRC...47,250円(税抜45,000円)

光るコミュニケーションリモコンCセット価格
903,000円 (税抜860,000円) (工事費別途)

5くらリモコンセット



台所・風呂リモコン(5くらリモコンは通話機能なし)
EBK-RSRA...39,900円(税抜38,000円)

5くらリモコン付セット価格
895,650円 (税抜853,000円) (工事費別途)

新型スクロール
コンプレッサー
搭載

減圧弁設定圧力
370kPa

※外板は汚れが付きにくいセルフクリーニングタイプの鋼板を使用。

※上部振れ止め金具同梱
※写真は別売の配管カバーEBP-HK37UA希望小売価格13,650円(税抜13,000円)付き。

※1 浴そうの高さが4m以上になる場合は別途オプションのセンサが必要です。
EBP-HPYS希望小売価格15,750円(税抜15,000円)

スリム&モダン 角型・薄型タイプ

角型タイプ

デザイン性向上。

角がとれたスッキリとしたデザインで、見栄えも良くなりました。

ファミリーモード(※特許申請中)

家族数の増減に対応して、沸き上げ量が変更できます。(EBS-HP46QTA、H46QTA) お子様の独立などで家族数が減った場合は、毎日の沸き上げ量を460ℓから370ℓに変えることで、毎日の沸き上げに使う電気の使用量が抑えられます。

※EBK-RSRA(らくらくリモコン)では使用できません。

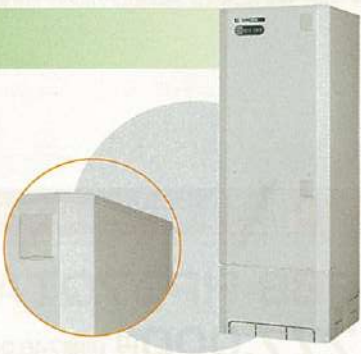

460リットル フルオート460 4~6人家族用

EBS-H46QTA 角型タイプ

803,250円 (税抜765,000円) (工事費別途)

ファミリーモード搭載

タンクユニット EB-H46QTA...393,750円(税抜375,000円)

ヒートポンプユニット EB-HP60A...409,500円(税抜390,000円)

※リモコンは光るコミュニケーションリモコンC、らくらくリモコンのどちらかを必ずお選びください。

光るコミュニケーションリモコンセットD



台所・風呂リモコン(通話機能付)
EBK-HSRD...47,250円(税抜45,000円)

光るコミュニケーションリモコンDセット価格
850,500円 (税抜810,000円) (工事費別途)

らくらくリモコンセット



台所・風呂リモコン(らくらくリモコンは通話機能なし)
EBK-RSRA...39,900円(税抜38,000円)

らくらくリモコン付セット価格
843,150円 (税抜803,000円) (工事費別途)

増設リモコン(別売)

EBK-ZRD...21,000円
(税抜20,000円)
※EBS-HP46QTA、H46QTA用

新型スクロール
コンプレッサー
搭載

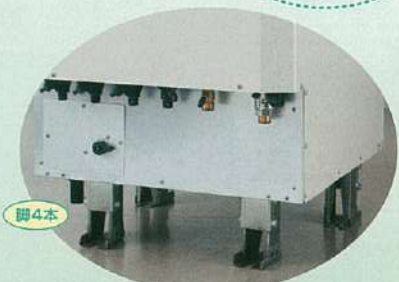

※従来のEBS-P46QTAの3本から4本になりました。



※外板は汚れが付きにくいセルフクリーニングタイプの鋼板を使用。
※写真は別売の配管カバーEBP-HHK46 希望小売価格13,650円(税抜13,000円)付き。

370リットル フルオート370 3~5人家族用

EBS-H37QTA3 角型タイプ

724,500円 (税抜690,000円) (工事費別途)

タンクユニット EB-H37QTA3...367,500円(税抜350,000円)

ヒートポンプユニット EB-HP45A...357,000円(税抜340,000円)

※リモコンは光るコミュニケーションリモコンC、らくらくリモコンのどちらかを必ずお選びください。

光るコミュニケーションリモコンセットC

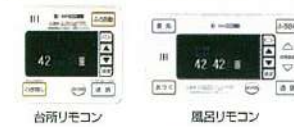

台所・風呂リモコン(通話機能付)
EBK-HSRC...47,250円(税抜45,000円)

光るコミュニケーションリモコンCセット価格
771,750円 (税抜735,000円) (工事費別途)

らくらくリモコンセット



台所・風呂リモコン(らくらくリモコンは通話機能なし)
EBK-RSRA...39,900円(税抜38,000円)

らくらくリモコン付セット価格
764,400円 (税抜728,000円) (工事費別途)

新型スクロール
コンプレッサー
搭載

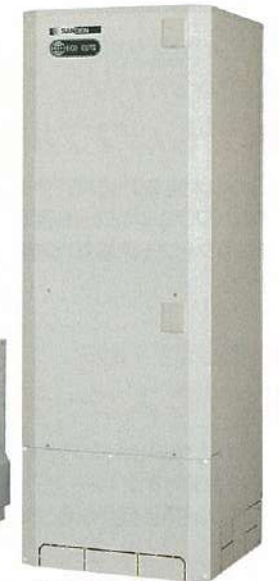

※外板は汚れが付きにくいセルフクリーニングタイプの鋼板を使用。
※写真は別売の配管カバーEBP-HHK37-3 希望小売価格13,650円(税抜13,000円)付き。

薄型タイプ

奥行きわずか43cm。

タンクユニットの奥行きをぐんと薄型にすることで、家の裏側でも人が通りやすく、駐車スペースの脇などでも設置しやすくなりました。

エクステリア(住宅外観)にフィットする、新デザイン。

エクステリア(住宅外観)を意識した上質なデザインを目指しました。シンプルカラーで外壁になじみやすく、スマートさが際立ちます。

タンクユニット

ヒートポンプユニット

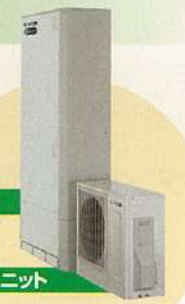

370リットル フルオート370 3~5人家族用

EBS-U37QTA5 薄型タイプ

792,750円 (税抜755,000円) (工事費別途)

タンクユニット EB-U37QTA5...435,750円(税抜415,000円)

ヒートポンプユニット EB-HP45A...357,000円(税抜340,000円)

※リモコンは光るコミュニケーションリモコンC、らくらくリモコンのどちらかを必ずお選びください。

光るコミュニケーションリモコンセットC



台所・風呂リモコン(通話機能付)
EBK-HSRC...47,250円(税抜45,000円)

光るコミュニケーションリモコンCセット価格
840,000円 (税抜800,000円) (工事費別途)

らくらくリモコンセット



台所・風呂リモコン(らくらくリモコンは通話機能なし)
EBK-RSRA...39,900円(税抜38,000円)

らくらくリモコン付セット価格
832,650円 (税抜793,000円) (工事費別途)

新型スクロール
コンプレッサー
搭載

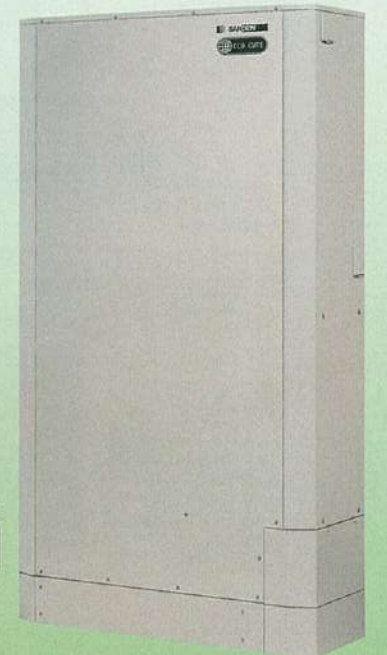

※外板は汚れが付きにくいセルフクリーニングタイプの鋼板を使用。
※上部振れ止め金具同梱
※写真は別売の配管カバーEBP-HK37UA 希望小売価格13,650円(税抜13,000円)付き。

勢いが違う

パワフル 高圧給湯

減圧弁設定圧力
300kPa

今まであきらめていた

3階でもパワフルシャワー

給湯圧力の大幅なアップで、今まであきらめていた3階でのパワフルシャワーも実現。※1
たっぷりのシャワー流量で、快適にシャワーやお風呂を楽しめます。



■シャワー流量のめやす

3階	約15リットル/分(約13~15リットル/分)
2階	約16リットル/分(約14~16リットル/分)
1階	約18リットル/分(約16~18リットル/分)

シャワー流量のめやすの条件: 給水圧300kPa、タンク内温度75~85℃、風呂配管径13A、配管長1階(5m)2階(9m)、3階(12m)の場合、現地の配管施工上の条件や湯水混合栓等の使用状況などにより多少ばらつきが出る事があります。

入浴準備が素早く簡単

湯はりもスピーディー

たとえば、たっぷり200リットルのお湯はりも、1階の場合はわずか12~15分あればOK。
パワフルな給湯性能だから、お湯はり時間がぐんと短縮されました。



浴そうへの湯はり時間のめやす条件: 給水圧300kPa、タンク内温度75~85℃、風呂配管径13A、配管長1階(5m)2階(9m)、3階(12m)の場合、現地の配管施工上の条件や湯水混合栓等の使用状況などにより多少ばらつきが出る事があります。

家族みんながうれしい

2カ所同時給湯で快適

シャワーを浴びているとき、キッチンで洗剤。
そんなときも快適にご使用いただける豊富な流量を実現しました。



※1 3階での浴そう湯はりについては「ふる水センサー」(別売品)が必要。
※2 当社従来品(減圧弁設定170kPa)との比較です。
※3 高圧パワフル給湯300kPa、1階で浴槽180リットルの場合。

コミュニケーションリモコン EBK-SPRA

大型ボタンが使いやすい。台所と浴室で通話ができる充実機能のリモコンです。

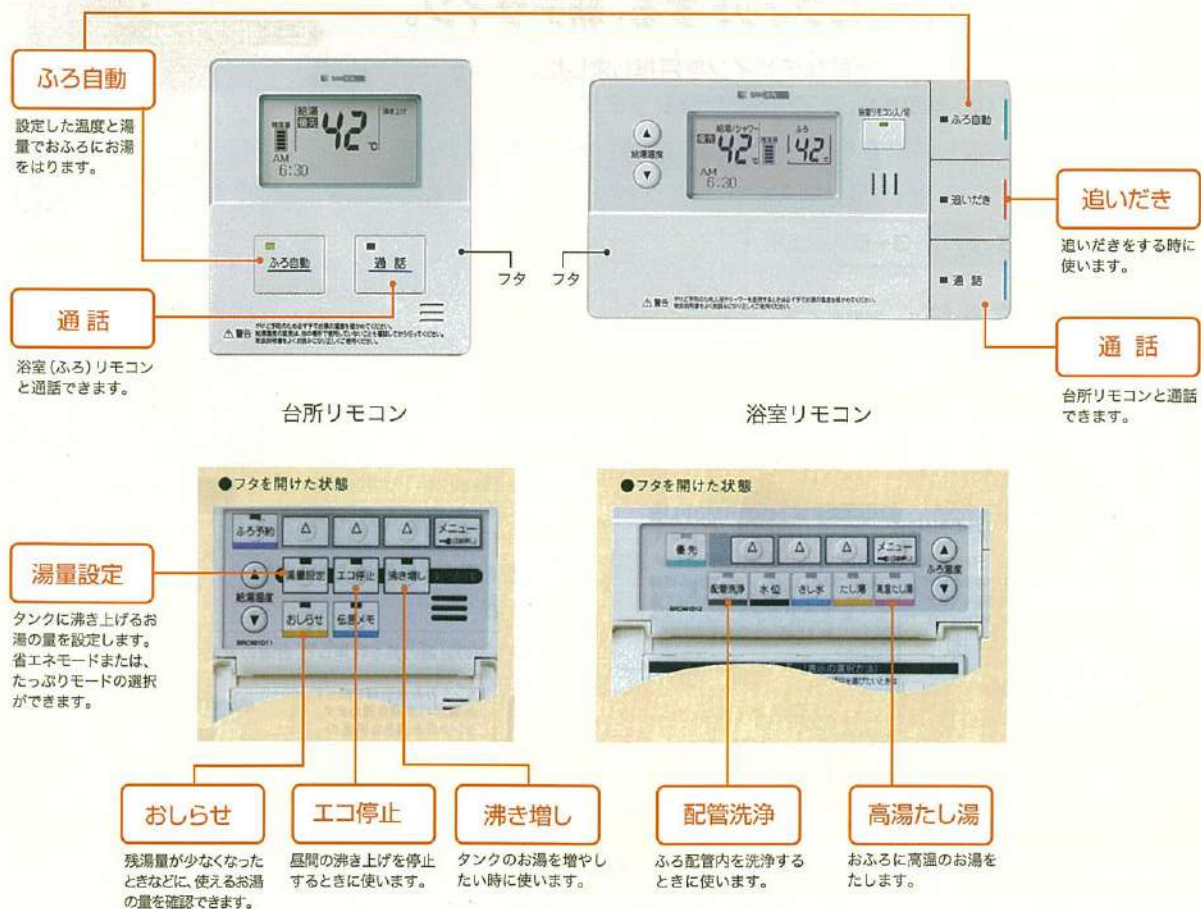

寒冷地・高圧タイプ

※減圧弁300kPa仕様

460リットル

寒冷地 高圧フルオート

4~6人家族用

寒冷地向け
高圧タイプ

EBS-KP46QTA
[本体セット]

コミュニケーション リモコンセット希望小売価格
918,750円 (税抜875,000円)
(工事費別途)

タンクユニット

EB-KP46QTA
…420,000円(税抜400,000円)

ヒートポンプユニット

EB-KP60HPA
…451,500円(税抜430,000円)

コミュニケーションリモコンセット

台所・風呂リモコン
EBK-SPRA
…47,250円(税抜45,000円)

※写真は別売の配管カバーEBP-HKP37
希望小売価格13,650円(税抜13,000円)付き。

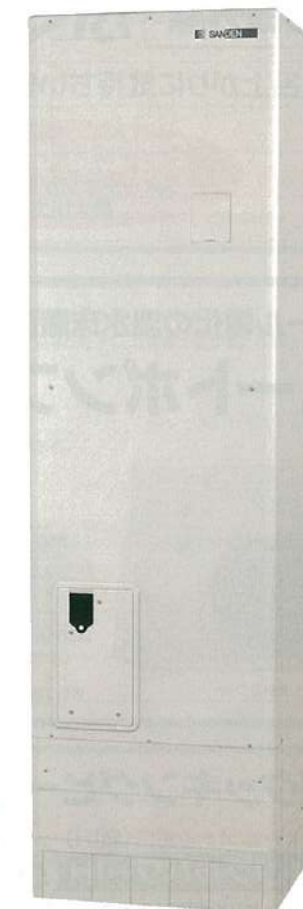
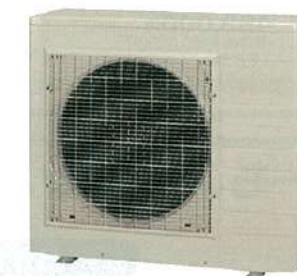

370リットル

寒冷地 高圧フルオート

3~5人家族用

寒冷地向け
高圧タイプ

EBS-KP37QTA
[本体セット]

コミュニケーション リモコンセット希望小売価格
819,000円 (税抜780,000円)
(工事費別途)

タンクユニット

EB-KP37QTA
…393,750円(税抜375,000円)

ヒートポンプユニット

EB-KP45HPA
…378,000円(税抜360,000円)

コミュニケーションリモコンセット

台所・風呂リモコン
EBK-SPRA
…47,250円(税抜45,000円)

※写真は別売の配管カバーEBP-HKP37
希望小売価格13,650円(税抜13,000円)付き。

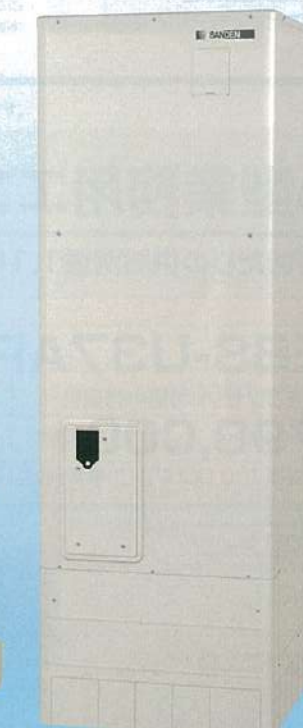
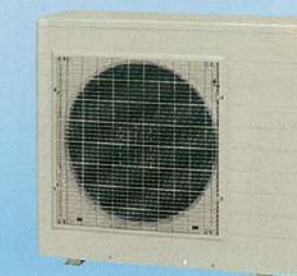

いろいろなあるある / サンデンのオール電化機器

ぬれた体でも暖かいので脱衣所に最適。

遠赤外線 ふく射暖房機 (電気式)

《風呂上がりに気持ちいい涼風機能付き》

2秒でぽかぽか
スイッチオンから2秒で
最大出力

RBH-90
メーカー希望小売価格 **81,900円**
(税抜価格78,000円) 工事費別途
※浴室ではご使用になれません

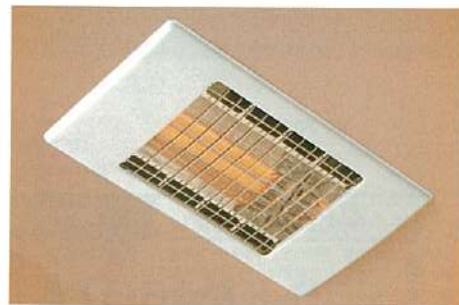

オール電化の温水床暖房なら「安心」「快適」エコ生活。

ヒートポンプ式温水床暖房



適用畳数8~22畳
EDS-R67US
(4ゾーン運転)
メーカー希望小売価格
483,000円
(税抜価格460,000円) 工事費別途
リモコン同梱
外形寸法(mm)→高さ756×幅765×奥行285 温水ヘッダーポート4系統

ヒートポンプ式温水床暖房を
構成するシステム

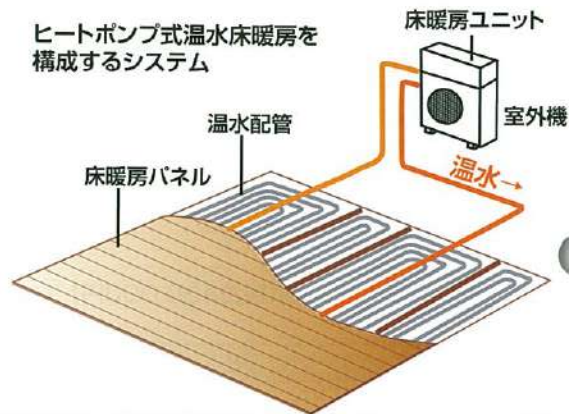

IHクッキングヒーターも、サンデン。

オールメタル対応(右IH)

トリプルパワーIH 75cm ワイドトップ

3口IH+グリルの同時使用で
品数が多いときでも手早く調理。

ケムリを抑える触媒付きグリル



オールメタル対応(右IH)
(アルミ・銅製加熱部は2.6kW)

レンジフードファン運動
SIH-HB33WB-S
希望小売価格
382,200円
(税抜価格364,000円) 工事費別途

ハイグレード 75cm ワイドトップ

3.0kWの大火力(左右IH)
ワイド&ビックなグリル搭載。

ケムリを抑える触媒付きグリル



オールメタル対応(右IH)
(アルミ・銅製加熱部は2.6kW)

レンジフードファン運動
SIH-HB33WB-S
希望小売価格
298,200円
(税抜価格284,000円) 工事費別途

アパートに最適
グリルが無いから
お掃除ラクラク



NKT-20AHS-S
メーカー希望小売価格 **131,250円**
(税抜価格125,000円) 工事費別途
※天ぷら鍋別売

小型業務用エコキュート

単相200V

主に弁当店・理美容室向け

※業務用のため時間帯別電灯契約はできません。

一日あたりの供給湯量1,100L(42℃換算2,400L)3時間ピーク時供給湯量370L(42℃換算800L)

EBS-U37APR

リモコンセット希望小売価格
798,000円
(税抜760,000円)(工事費別途)

薄型タイプ



EBS-H37APR

リモコンセット希望小売価格
735,000円
(税抜700,000円)(工事費別途)

角型タイプ



※小型業務用エコキュートは通電制御型ではありません。

※専用のカタログをご用意しておりますので販売店までお問い合わせください。

仕様一覧

	角型460L高圧パワフル	角型460Lフルオート	高圧パワフル370薄型	薄型370フルオート	高圧パワフル370角型	角型370フルオート
型式(セット型式)	EBS-HP46QTA	EBS-H46QTA	EBS-UP37QTA	EBS-U37QTA5	EBS-HP37QTA	EBS-H37QTA3
適用電力制度	季節別時間帯別電灯、時間帯別電灯、通電制御型					
区分	夜間蓄熱式機器					
電源	単相200V(50/60Hz共用)					
最大電流	17A					
年間給湯保温効率(JIS)※1	2.8(おまかせ少なめ)		2.6(おまかせ少なめ)		2.8(おまかせ少なめ)	
仕向地※2	Ⅲ地域以南(外気温-10℃まで対応)					

※1.年間給湯保温効率(JIS)は日本工業規格JIS C9220:2011に基づき、ヒートポンプ給湯機を運転した時の単位消費電力あたりの給湯熱量及び保温熱量を表したものです。
地域条件運転モードの設定やご使用条件等により変わります。(沸き上げモード「おまかせ標準」や「おまかせ多め」に設定した場合やふろの沸かし直しをすると効率が低下し、消費電力が増える場合があります。)
年間給湯保温効率(JIS)=1年間で使用する給湯と保温に係る熱量÷1年間で必要な消費電力量
給湯保温モード条件(冬期):外気温(乾球温度/湿球温度)7℃/6℃、水温9℃、沸き上げ温度70℃
給湯保温モード条件(着霜期):外気温(乾球温度/湿球温度)2℃/1℃、水温5℃、沸き上げ温度70℃
※2.次世代省エネ基準ⅠⅡ地域:主に北海道、青森、秋田、岩手等(極寒地は除く)。次世代省エネ基準Ⅲ地域:主に宮城、山形、福島、栃木、新潟、長野の一部など。
次世代省エネ基準Ⅳ地域:主に関東、東海、北陸、近畿、中国、四国、九州北部など。最低気温が対応温度を下回る地域には設置しないでください。

	EB-HP60A	EB-HP45A
型式	EB-HP60A	EB-HP45A
冷媒名(封入量)	CO ₂ (0.800kg)	CO ₂ (0.725kg)
設計圧力(高圧/低圧)	14/9MPa	
設置可能最低外気温	-10℃	
外形寸法(H×W×D)	694×828×(+70※)×283mm(※配管カバー)	
製品質量	54kg	50kg
中間期標準加熱能力※3	6.0kW/1.43kW	4.5kW/1.05kW
中間期標準運転電流	7.2A	5.8A
冬期高温加熱能力/消費電力※4	6.0kW/2.0kW	4.5kW/1.50kW
着霜期高温沸き上げ温度※5	90℃	
沸き上げ温度範囲※6	65℃~90℃	
※7運転音(中間期※3/冬期※4)	42/45dB	38/43dB(A)

※3.外気温(乾球温度/湿球温度)16℃/12℃、水温17℃、沸き上げ温度65℃
※4.外気温(乾球温度/湿球温度)7℃/6℃、水温9℃、沸き上げ温度90℃
※5.外気温(乾球温度/湿球温度)2℃/1℃、水温5℃、沸き上げ温度90℃
※6.ヒートポンプユニットで沸き上げる温度です。タンク内の湯温は配管の放熱などにより低くなります。
※7.運転音は反響の少ない無響室で測定した数値です。実際に据え付けた状態で測定すると、周囲の反響を受け、表示数値より大きくなるのが普通です。

	EB-HP46QTA	EB-H46QTA	EB-UP37QTA	EB-U37QTA5	EB-HP37QTA	EB-H37QTA3
型式	EB-HP46QTA	EB-H46QTA	EB-UP37QTA	EB-U37QTA5	EB-HP37QTA	EB-H37QTA3
設置区分	屋外(防雨型)					
タンク容量	460L			370L		
外形寸法(H×W×D)	2135(+30※)×630×730mm(※とって)		1995(+30※)×1100×430mm(※とって)		1795(+30※)×630×730mm(※とって)	
製品質量	90kg(満水時550kg)	78kg(満水時538kg)	90kg(満水時460kg)	81kg(満水時451kg)	77kg(満水時447kg)	62kg(満水時432kg)
水側最高使用圧力	450kPa (減圧弁設定:370kPa)	190kPa (減圧弁設定:170kPa)	450kPa (減圧弁設定:370kPa)	190kPa (減圧弁設定:170kPa)	450kPa (減圧弁設定:370kPa)	190kPa (減圧弁設定:170kPa)
消費電力(50Hz/60Hz) (内制御用消費電力)	160w(凍結予防ヒーター含む) (3W)		138W(凍結予防ヒーター40W含む) (3W)		127W(凍結予防ヒーター42W含む) (3W)	

		460L寒冷地高圧フルオート	370L寒冷地高圧フルオート	
システム	型式(セット型式)	EBS-KP46QTA	EBS-KP37QTA	
	適用電力制度	季節別時間帯別電灯、時間帯別電灯、通電制御型		
	区分	夜間蓄熱式機器		
	電源	単相200V(50/60Hz共用)		
	最大電流	19A	17A	
	年間給湯効率(JRA)※1	3.2(おまかせ)	3.3(おまかせ)	
ヒートポンプユニット	仕向地※2	I-II地域対応(極寒地除く)		
	型式	EB-KP60HPA	EB-KP45HPA	
	使用冷媒	CO ₂		
	外形寸法(H×W×D)	735×825(+74)×300mm		
	製品質量	61kg		
	中間期加熱能力/消費電力※3	6.0kW/1.24kW	4.5kW/0.895kW	
	夏期加熱能力/消費電力※4	4.5kW/0.855kW	4.5kW/0.800kW	
	冬期高温加熱能力/消費電力※5	6.0kW/1.79kW	4.5kW/1.50kW	
	中間期COP※3	4.8	5.0	
	沸き上げ温度	約65℃~約90℃		
	運転音※6(中間期/冬期高温)	40/45dB(A)	40/44dB(A)	
	貯湯タンクユニット	型式	EB-KP46QTA	EB-KP37QTA
タンク容量		460L	370L	
設置区分		屋外(防雨型)/屋内設置兼用(屋内設置時は防水、排水の支障のない所に据え付けてください。)		
最高使用圧力		340kPa(減圧弁設定300kPa)		
外形寸法(H×W×D)		2175×630×730mm	1825×630×730mm	
製品質量		81kg(満水時541kg)	71kg(満水時441kg)	
配管接続口径		消費電力(50HZ/60HZ)(内制御用消費電力)	184W(凍結予防ヒーター含む)(5W)	
		給水・給湯接続	R3/4オネジ	
		ふろ循環接続	R1/2オネジ(推奨φ10樹脂管保温付)	
		ユニット間接続	R1/2オネジ(推奨φ10樹脂管保温付)	
運転制御仕様	型式(セット形式)	EBS-KP46QTA	EBS-KP37QTA	
	給湯温度調整	37℃~50℃(1℃刻み)、55℃、60℃		
	自動お湯張り温度調節	35℃~48℃(1℃刻み)		
	方式	間接加熱		
給水圧力	300kPa以上			

※1.年間給湯効率は(社)日本冷凍空調工業会の規格であるJRA 4050:2007R1に基づき、消費者の使用実態を考慮に入れた給湯効率を示すために、一年を通して、ある一定の条件のもとにヒートポンプ給湯機を運転した時の単位消費電力量あたりの給湯熱量を表したものです。
なお値は、省エネモードである「おまかせ少々」等で測定した値であり、実際には地域条件・運転モードの設定やご使用条件により変わります。
※一定条件とは、東京・大阪を平均した気象条件・給水温度で42℃のお湯を一日に約425L使用する条件等を想定したものです。

$$\text{年間給湯効率} = \frac{\text{一年で使用する給湯に係る熱量}}{\text{一年で必要な消費電力量}}$$

※2.次世代省エネ基準I-II地域:主に北海道、青森、秋田、岩手等(極寒地は除く)。次世代省エネ基準III地域:主に宮城、山形、福島、栃木、新潟、長野の一部など。
次世代省エネ基準IV地域:主に関東、東海、北陸、近畿、中国、四国、九州北部など。また、最低気温が対応温度を下回る地域には設置しないでください。

※3.外気温(乾球温度/湿球温度)16℃/12℃、水温17℃、沸き上げ温度65℃

※4.外気温(乾球温度/湿球温度)25℃/21℃、水温24℃、沸き上げ温度65℃

※5.外気温(乾球温度/湿球温度)7℃/6℃、水温9℃、沸き上げ温度90℃

※6.運転音は、JRA4050規格に準拠し、反響音の少ない無響室で測定した数値です。実際に据付けた状態で測定すると周囲の騒音や反響等を受け、表示数値より大きくなるのが普通です。

EB-UP37QTA,U37QTA5

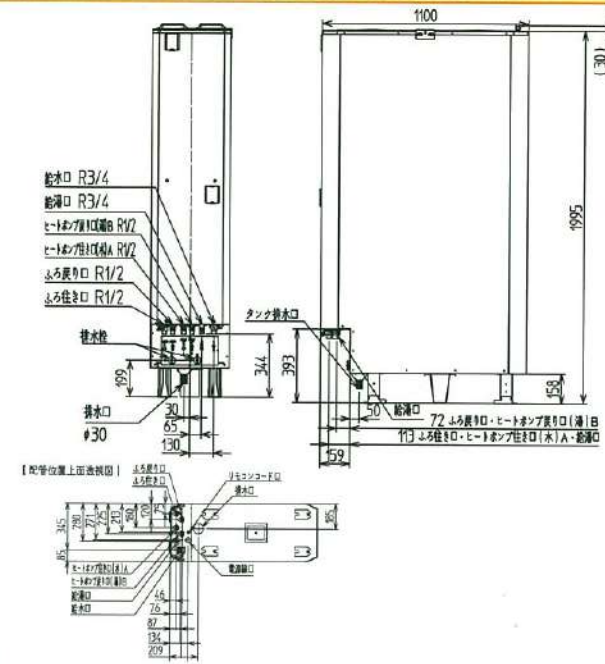

EB-HP37QTA,H37QTA3

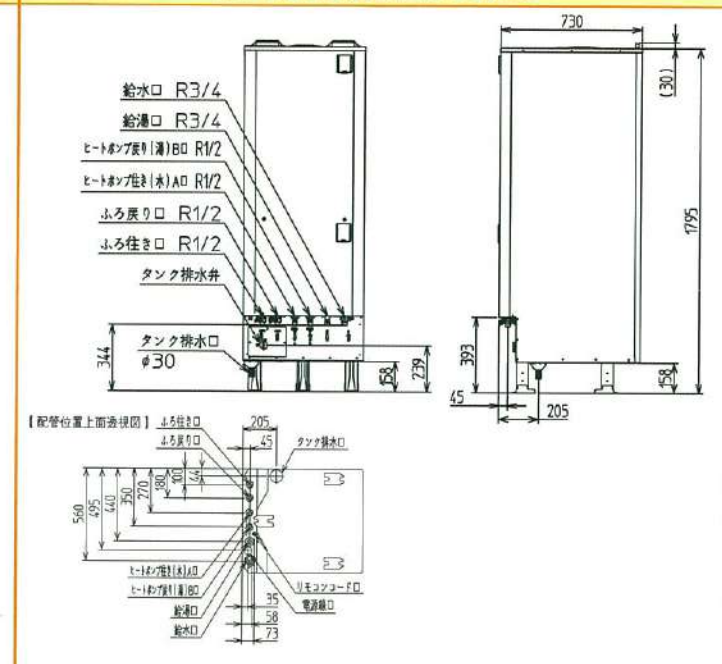

EB-HP46QTA

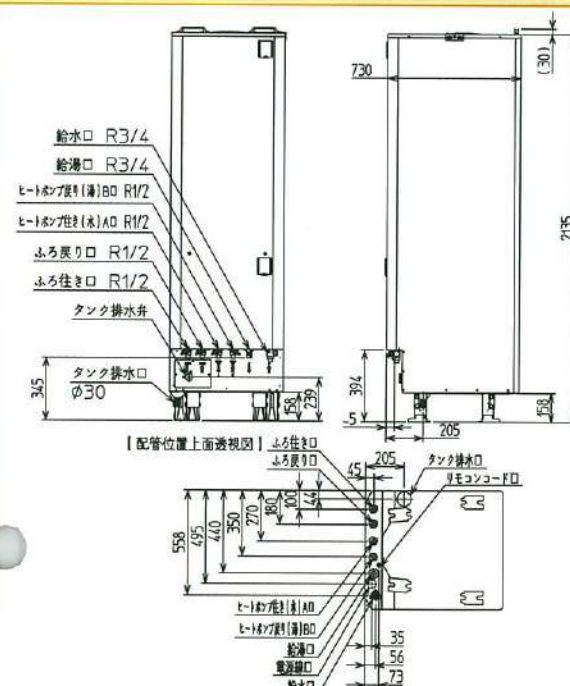

EB-H46QTA

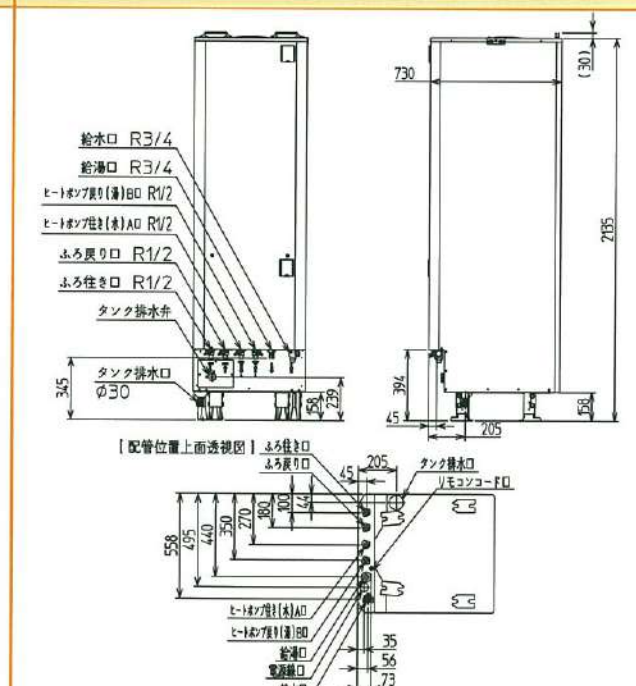

EB-KP46QTA

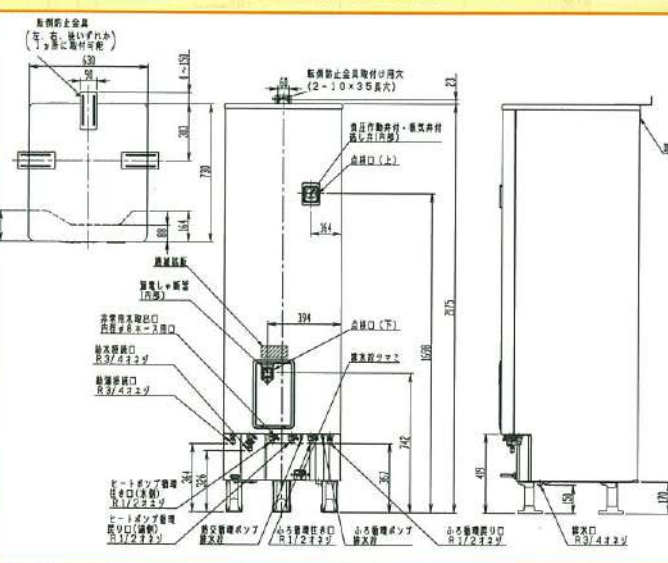

EB-KP37QTA

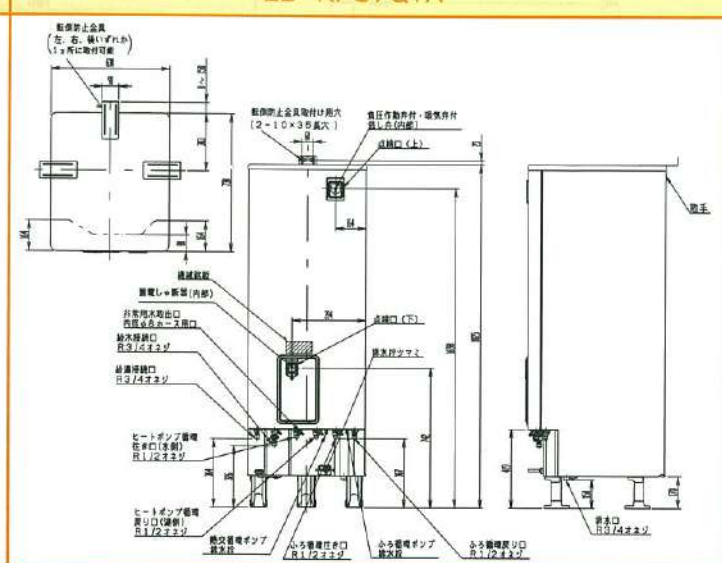

外形寸法図

ヒートポンプユニット

EB-KP60HPA/EB-KP45HPA

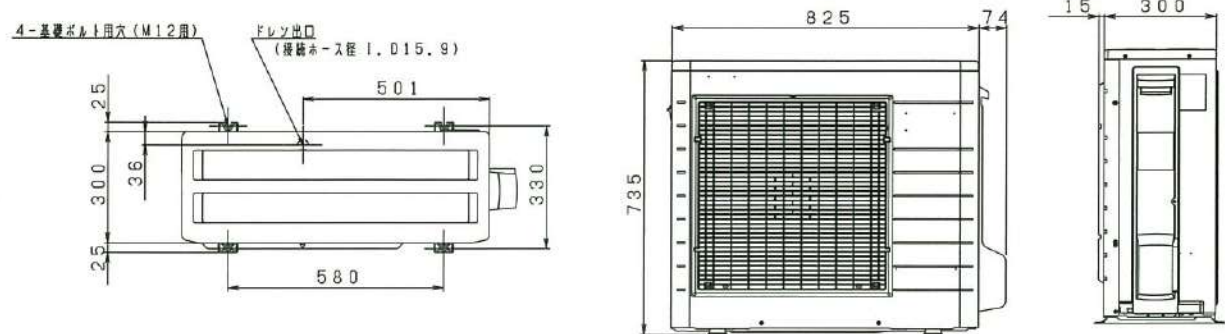

EB-HP60A/EB-HP45A

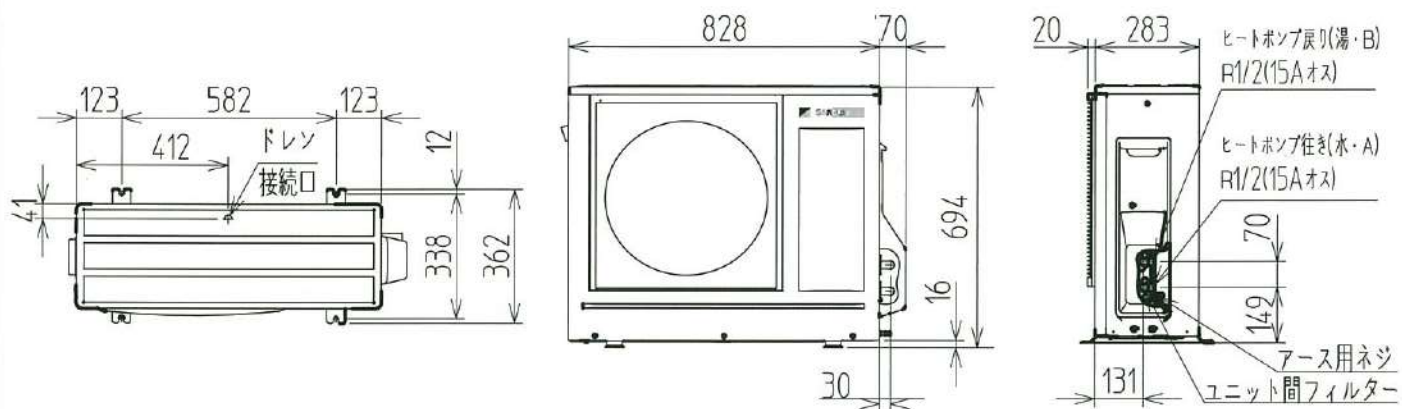

リモコン

光るコミュニケーション リモコンセット
EBK-HRSD/EBK-HSRC/EBK-HSRA

らくらくリモコンセット/EBK-RSRA

高圧タイプリモコンセット/EBK-SPRA

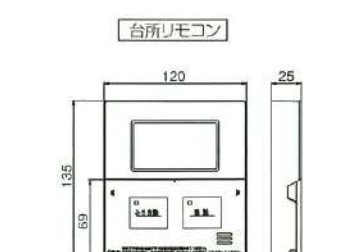
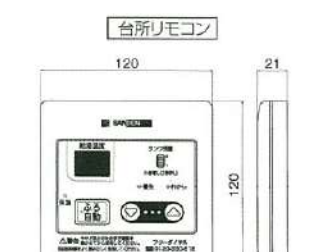
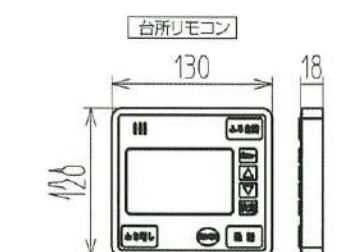
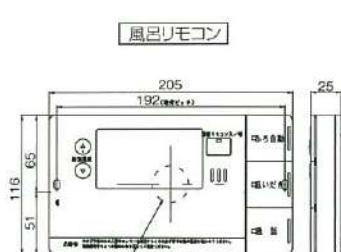
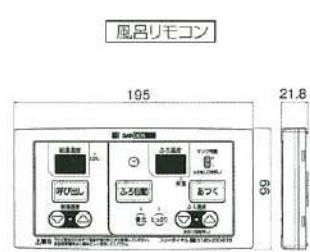
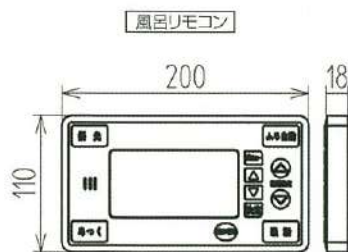

※増設リモコンEBK-ZRDはEBK-HSRC/HSRDの台所リモコンと同寸法です。

凍結予防工事

- 周囲温度が0℃以下になると配管は凍結する恐れがありますので、凍結予防ヒータ(現地調達品)で適切な凍結予防対策をおこなってください。
- 凍結予防ヒータ施工後、厚み20mm以上の断熱材で保温工事をおこなってください。
- 凍結予防ヒータは、ヒートポンプ配管・ふろ配管・給水配管・給湯配管・ドレン管(室外機)に巻いてください。
- 凍結予防ヒータを巻く場合は、ヒータ同梱の「説明書」に従ってください。

※凍結予防ヒータは市販品のもの、数箇所に分けて施工してください。
※作動温度は地区に合ったものを使用してください。
(例、3℃ ON、10℃ OFF)
※凍結予防ヒータは使用個数により消費電力が異なります。

凍結予防ヒータ施工例

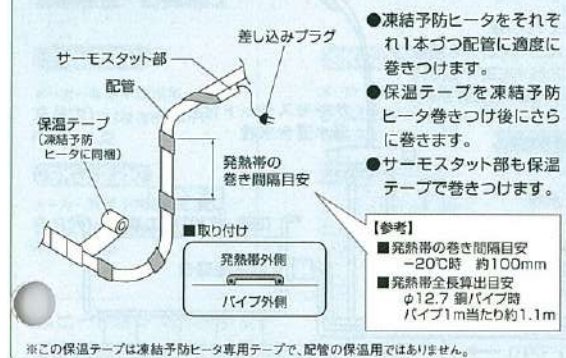

保温工事

- 配管接続部の水漏れ有無を点検してから工事をしてください。
- ヒートポンプユニットの配管継手部は、同梱の継手保温材を使って保温工事をしてください。
- 給湯、給水、ヒートポンプ、風呂配管にも必ず厚み20mm以上の保温工事をしてください。
- 凍結予防ヒータ施工後の保温材工事では、サーモスタット部に必ず外気温度が伝わるように施工してください。

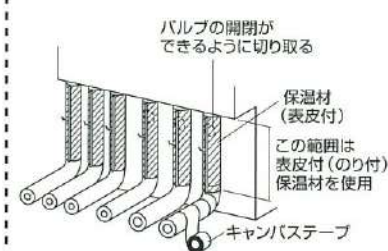
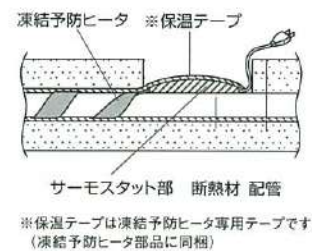
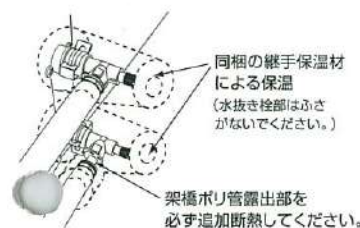

【参考】 ■保温材の選定

ヒートポンプ配管	内径13mm 厚み20mm	(耐熱用)
ふろ配管	内径23mm 厚み20mm	(耐熱用)
給湯配管	内径23mm 厚み5mm以上	(一般用)
給水配管	内径23mm 厚み5mm以上	(一般用)
ドレン管		

- 地中配管や屋外など雨露のかかる保温箇所には、適切な防水処理をしてください。
- ヒートポンプ配管を地中配管とする場合は、適切な保温工事を必ず行ってください。(適切な沸上温度が貯湯タンク内に貯湯できません。)

引込配線工事(時間帯別電灯契約)

引込口から給湯機までの回路は以下のとおりです。

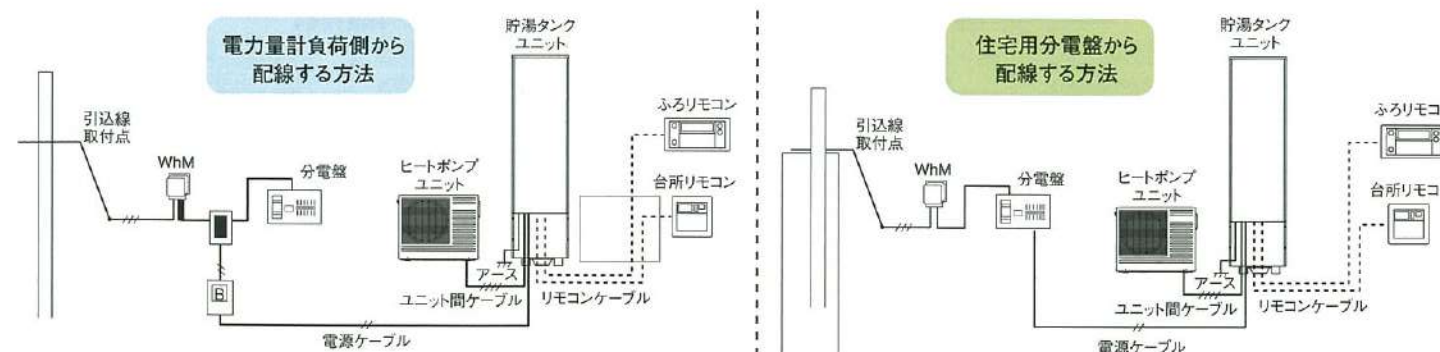

■電源ブレーカおよびケーブル

定格電圧	単相200V
定格電流	20A
ケーブルの太さ	φ2.0mm
種類	VVF

WhM 電力量計
B 200V電源ブレーカ
分枝ボックス

——— 4芯ケーブル
——— 3芯ケーブル
——— 2芯ケーブル
----- リモコンケーブル

- 電源線は貯湯タンクユニット下部の配線取り入れ口から機器内に導いてください。
- 電源線は丸型端子(市販品)を圧着して電源ブレーカに接続してください。
- ゴムホースに付いているクランパー(3カ所)を利用して、電源線・通信線を固定してください。
- 配線取り入れ口のすき間は付属のパテでシールしてください。
- ※工事に際しては電力会社との協議が必要です。

標準配管例

EBS-H37QTA3の場合

- 貯湯タンクユニット～ヒートポンプユニット間最大配管長15m6曲(鳥居配管H=3m以内)、φ10(内径)樹脂管(95℃耐熱性)、保温材付き。
- 貯湯タンクユニット～浴槽間最大配管長15m10曲(鳥居配管H=3m以内)、φ10(内径)樹脂管。
- 排水ホッパーは、口径80mm以上(90℃耐熱性)排水トラップおよびφ50以上の排水管を使用してください。
- 給水配管の配管に止水栓を付けてください。
- 貯湯タンクユニットの沸き上げ中に逃がし弁から少々お湯がでますので、必ず排水工事を行ってください。
- 集合住宅に設置する場合、配管が居室部分に入るところで、防火キットを付けてください。
- ヒートポンプユニット運転中は排水口から少量のお湯が出るので、必ず排水工事を行ってください。
- 腐食性ガスのある排気口へ排水ホースを入れる場合、トラップを設けるなどして、腐食性ガスが器具にかからないようにしてください。

*1:逃がし弁用、ドレン用排水です。過度に長さをカットして、耐熱樹脂管で排水口へ導いてください。排水ホースは約5°の下り勾配をつけてください。また、排水ホッパーと空間を保つため適度に長さをカットしてください。(右図の排水ホース施工例参照)
*2:タンク排水 排水栓は現地取り付け(90℃耐熱仕様、現地手配)
*3:ヒートポンプユニット、貯湯タンクユニット双方にアース工事した場合は3芯ケーブル(黒、白、赤)を使用し接続してください。

ユニット間配管
配管に被覆架橋ポリエチレン管を使用する場合(推奨)
被覆架橋ポリエチレン管: ⑦EBF-PC1025 ⑧EBF-PC1010
※接続継手 ⑫EBP-HTN が必要
配管に被覆銅配管を使用する場合
ロー付接続継手 ⑬EBP-HTR が必要

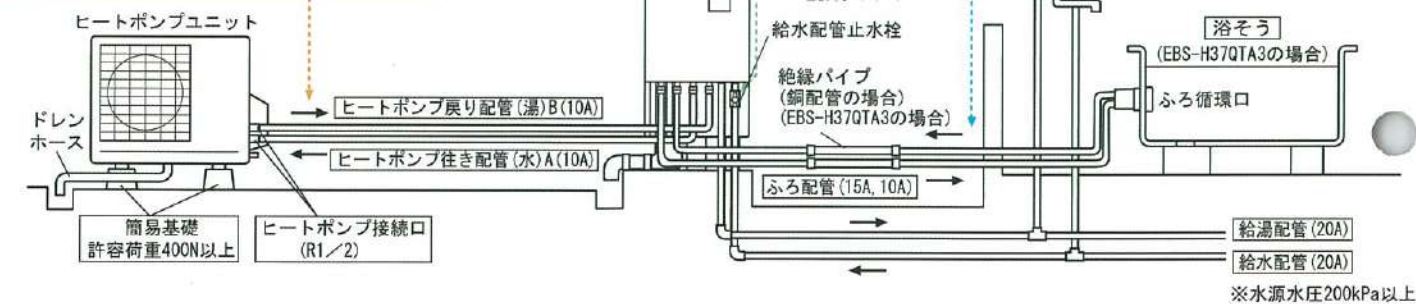

据付時の制約事項 性能を維持するために必要な距離です

1. ヒートポンプユニット単体の据付制約(吹出側に障害物がない場合)

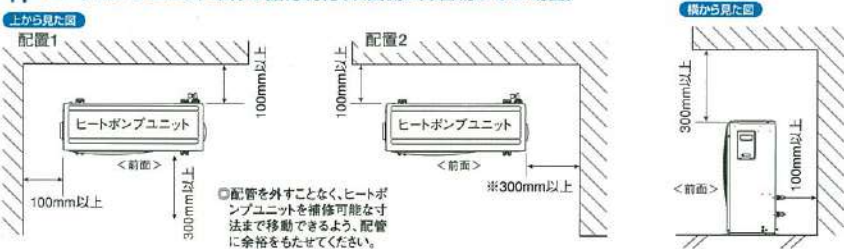

2. ヒートポンプユニット(吹出側に障害物がない場合)と貯湯タンクユニット間の据付制約

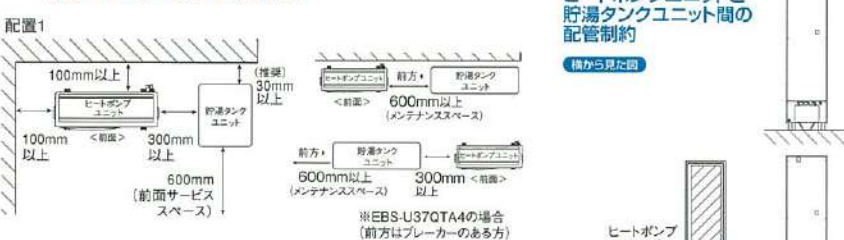

3. ヒートポンプユニットと貯湯タンクユニット間の配管制約

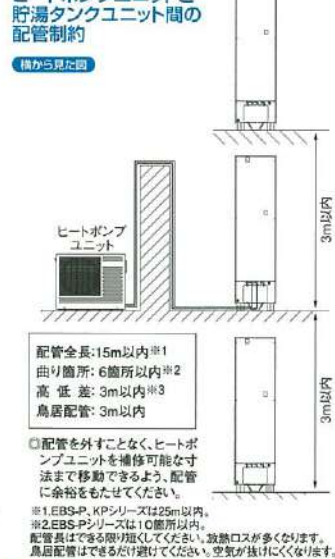

4. 貯湯タンクユニットと浴槽間の配管制約

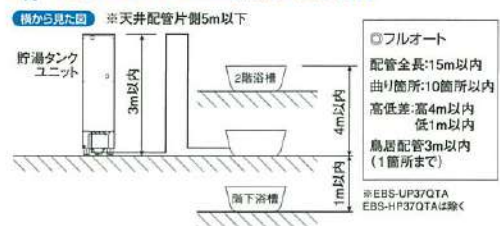

5. 階下給湯の配管制約

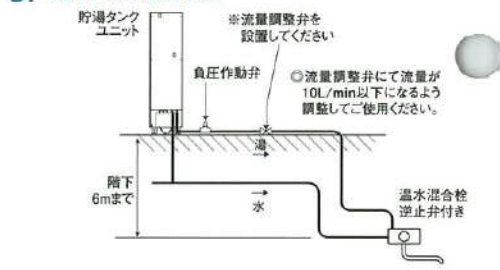

6. 2階給湯など給湯圧力が不足する場合 加圧ポンプを設置する場合

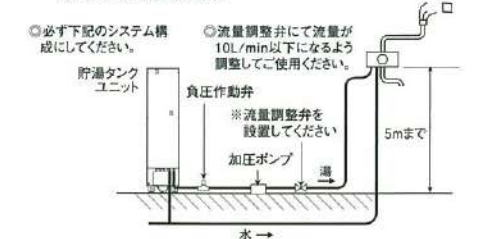

据付場所の選定 据付け場所には、上記の範囲を確保できる場所を選定してください。また、後々のサービス・補修(前パネルがはずせるなど)を考慮して、据付け場所を選定してください。

- 水平面に据付けてください。
- 取替えに必要な開口部や点検に必要な作業スペースが確保できること。
- 貯湯タンクユニットの沸き上げ時の過熱に耐えられること。
- 寒冷地(北海道、青森、秋田、岩手など)および最低気温が-10℃を下回る地域では機器が故障するおそれがありますので、据付けないでください。(寒冷地仕様は除く、ただし-20℃まで)
- 塩害地では機器が故障するおそれがありますので、据付けないでください。(耐塩害仕様は除く)
- ヒートポンプユニットは室内に据付けないでください。
- 貯湯タンクユニットは原則として屋外据付ですが、室内(機械室)に据付ける場合は、通気口を設け密閉室にしないでください。
- 浴室など湿気の多い所には据付けないでください。
- 雨や雪が降ったとき、水たまりができて水につかるようなところへは据付けないでください。
- 船舶、車輦へ搭載すると、振動や揺れにより機器が故障するおそれがありますので、据付けないでください。
- 積雪地区に据付ける場合は、貯湯タンクユニットは小屋がけをして降雪を防いでください。また、ヒートポンプユニットは積雪の上に据付けるなど雪が空気吸込口・吹出口から入らないようにしてください。また屋根をつけて雪が積もらないようにしてください。
- 可燃性ガスや引火物の近くに据付けないでください。
- ヒートポンプユニットの据付け場所についてはエアコンの室外機と同様です。例えば、吹出し風・運転音が隣家の迷惑にならない場所、壁との適当な離隔距離をとれる場所、サービスができる場所など。

別売部品

別売リモコンコード

- EBP-R10M**
コード長10m(シールド線付2芯)
メーカー希望小売価格 2,940円(税抜2,800円)
- EBP-R20M**
コード長20m(シールド線付2芯)
メーカー希望小売価格 5,460円(税抜5,200円)



※リモコンコードと電源線と一緒に束ねて施工しないでください。

別売配管カバー

- [EBS-HP46QTA, H46QTA用]
EBP-HHK46
メーカー希望小売価格 13,650円(税抜13,000円)
- [EBS-HP37QTA, H37QTA3用]
EBP-HHK37-3
メーカー希望小売価格 13,650円(税抜13,000円)
- [EBS-UP37QTA, U37QTA5用]
EBP-HK37UA
メーカー希望小売価格 13,650円(税抜13,000円)
- [EBS-KP37QTA, KP46QTA用]
EBP-HKP37
メーカー希望小売価格 13,650円(税抜13,000円)



無極性一口循環口

- SKJ-21K**
メーカー希望小売価格 8,820円(税抜8,400円)
R1/2 L型
- SKJ-21KT**
メーカー希望小売価格 8,820円(税抜8,400円)
15Aタケノコ L型
- SKJ-22K**
メーカー希望小売価格 8,820円(税抜8,400円)
R1/2 S型
- SKJ-22KT**
メーカー希望小売価格 8,820円(税抜8,400円)
15Aタケノコ S型

ヒートポンプ配管セット

- EBP-1003 架橋ポリエチレン管**
メーカー希望小売価格 18,900円(税抜18,000円)
架橋ポリエチレン管3m 1セット
(10A10mm保温材付)
メスアダプタ(Rc1/2×10A) 4個

金属強化ポリエチレン管

- EBP-1003C (10mm保温)**
メーカー希望小売価格 21,000円(税抜20,000円)
- EBP-1003K (20mm保温)**
メーカー希望小売価格 25,200円(税抜24,000円)

- 金属強化ポリエチレン管 3m 1セット
- 袋ナットアダプター 4個
- 継ぎ手用保温材 2個
- 結束バンド(200mm) 6個

ふろ配管セット循環口付

- EBP-FJ05-T**
メーカー希望小売価格 26,250円(税抜25,000円)

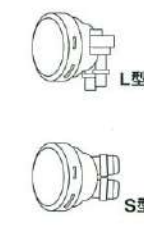

ヒートポンプ架台セット

- EBP-HPD2**
メーカー希望小売価格 2,625円(税抜2,500円)

バルブセット

- EBP-VSET2**
メーカー希望小売価格 10,500円(税抜10,000円)
- ヒートポンプ循環用止水栓 Rc1/2×R1/2 1個
- 給湯止水栓 Rc3/4×R3/4 1個
- 給水止水栓(逆止弁付) R3/4×G3/4 1個

給湯バルブ

- EBP-WV20A**
メーカー希望小売価格 3,780円(税抜3,600円)

給湯バルブ

- EBP-HV20A**
メーカー希望小売価格 2,625円(税抜2,500円)

ヒートポンプ配管セット推奨商品

- UPC10-10ECO (10mm保温)** [推奨商品] 三層管(株式会社タブチ製) ※配管の長さとは異なります

CTX-ST30 (10mm保温)

- 銅二層管(3mセット)
メーカー希望小売価格 2,260円(税抜2,120円)



給水・給湯用継手セット

- [架橋ポリエチレン管13A/ポリブデン管13A用]
EBP-2013A
13A架橋ポリエチレン管継手 2個
Rc3/4×13Aダブルロックジョイント 2個
メーカー希望小売価格 8,400円(税抜8,000円)

- [架橋ポリエチレン管16A用]
EBP-2016A
16A架橋ポリエチレン管継手 2個
Rc3/4×16Aダブルロックジョイント 2個
メーカー希望小売価格 9,450円(税抜9,000円)

- [ポリブデン管16A用]
EBP-2016C
16A架橋ポリブデン管継手 2個
Rc3/4×16Aダブルロックジョイント 2個
メーカー希望小売価格 9,450円(税抜9,000円)

推奨配管 貯湯タンク・ヒートポンプユニット間、風呂配管 [95℃耐熱タイプ]

- ⑦ EBF-PC1025**
被覆架橋ポリエチレン管、25mツイン、被覆厚み10mm
メーカー希望小売価格 44,100円(税抜42,000円)
- ⑧ EBF-PC1010**
被覆架橋ポリエチレン管、10mツイン、被覆厚み10mm
メーカー希望小売価格 19,425円(税抜18,500円)
- ⑨ EBF-PC0525**
被覆架橋ポリエチレン管、25mツイン、被覆厚み5mm
メーカー希望小売価格 36,750円(税抜35,000円)
- ⑩ EBF-PC0510**
被覆架橋ポリエチレン管、10mツイン、被覆厚み5mm
メーカー希望小売価格 15,750円(税抜15,000円)

負圧作動弁

- EBP-FDB**
階下給湯使用時に使用
メーカー希望小売価格 4,725円(税抜4,500円)



配管部材について

ユニット間接続管、風呂循環接続管はφ12.7銅管もしくは、φ10のPE管をご使用ください。銅管使用時には必ず10mm以上の断熱材を施工してください。PE管は上記の断熱材付のものをご推奨いたします。