

自然冷媒CO₂ヒートポンプ給湯機に関するご注意

据付け場所について

- 塩害地(離島・海浜地区など)では機器が故障するおそれがありますので、据付けないでください。(耐塩害仕様を除く)
- 寒冷地(北海道、青森、秋田、岩手)及び最低気温が-10℃を下回る地域では、寒冷地仕様をご使用ください。
- 貯湯タンクユニットは原則として野外据付けですが、室内(機械室)に据付けられる場合は、通気口を設け密閉室にしないでください。
- ヒートポンプユニットは室内に据付けないでください。
- 雨や雪が降った時にできる水たまりにかかるようなところは据付けないでください。
- 浴室など湿気の多い所には据付けないでください。
- 船舶、車両に搭載すると、振動や揺れにより機器が故障するおそれがありますので、据付けないでください。
- 積雪地区に据付けられる場合は、貯湯タンクユニットは小屋がけをして降雪を防いでください。また、ヒートポンプユニットは置台の上に据付けるなど雪が空気吸込口・吹出口から入らないようにしてください。また、屋根をつけて雪が積もらないようにしてください。
- 可燃性ガスや引火物、腐食性ガスの近くに据付けないでください。
- ヒートポンプユニットの据付け場所についてはエアコンの室外機と同様です。例えば、吹出し風・運転音が隣家の迷惑にならない場所、壁との適当な距離をとれる場所、サービス補修ができる場所など。

外気温と加熱能力の関係について

- 加熱能力は外気温が下がるにつれて低下します。従ってタンクへの貯湯に時間がかかる場合があります。

自動霜とり装置について

- 外気温が下がり、湿度が高いときはヒートポンプの熱交換器に霜が付き、そのままでは加熱能力が下がります。そのため自動霜とり装置が働きます。この間はタンクへの貯湯運転は行いません。

その他のご注意について

- タンク内のお湯は放熱により少しずつ冷めます。
 - 水質によっては、タンク、減圧弁、逆止弁、熱交換器、ヒートポンプユニットの寿命が通常より短くなる場合があります。特に、温泉水、地下水、井戸水、硬水地区で使用した場合、通常の寿命は保証できません。(不具合が発生した場合、無償保証はできません。)
 - 時間帯別電気契約の種類によって、時間帯と電気料金単価が異なります。
 - ウォーターハンマー現象が発生する場合は、水撃防止装置を取り付けてください。
 - 深夜電力契約での使用はできません。
 - エコキュートはヒートポンプユニットによって最高約90℃まで沸き上げますが貯湯温度は配管からの放熱や外気温の状況により90℃以下になります。
 - 温水混合水栓及び浴槽循環口からの出湯温度は、配管からの放熱によりリモコンでの設定温度より低くなる場合があります。
 - 給湯用水栓には必ず逆止弁付き温水混合栓を使用してください。逆止弁のついていない温水混合栓を使用した場合や給湯用水栓が故障した場合は、沸き上げ中以外に逆止弁により排水される場合があります。
 - シングルレバー温水混合栓及び手元ストップシャワー、マッサージシャワーなどのシャワーヘッドを使用すると、出湯量が少なくなることがあります。
 - ジェットバスには、弊社フルオートタイプは据付けしないでください。ジェットバスでは浴槽の水位を検知できませんので、自動たし湯が正常に働きます。
 - 運転音は反響の少ない無響室で測定した数値です。実際に据え付けた状態で測定すると、周囲の反響を受け、表示数値より大きくなるのが普通です。
- なお、運転音に関する注意事項については「騒音防止を考えた家庭用ヒートポンプ給湯機の据付ガイドブック」http://www.jraia.or.jp/product/heatpump/t_guide.htmlをご参照ください。

保証期間について	保証期間はお買い上げの日より2年間です。ただし、熱交換器およびコンプレッサーは3年間、タンクは5年間です。
補修用性能部品の保有期間について	ヒートポンプ式給湯機の補修用性能部品の保有期間は製造打切り後、10年です。
ガス機器からの買替えをご予定の方に	ガス機器から電気機器へ変更する際(ガス給湯器から電気温水器やエコキュートへの取替など)は、事前にガス事業者への連絡が必要になります。ガス事業者への連絡をせずに無断撤去することは法令により規制されておりますのでご注意ください。 ※取替の1週間前までに連絡要。

安全に関するご注意	ご使用前に取扱説明書をよくお読みのうえ、正しくお使いください。
-----------	---------------------------------

●給湯機の近くにガス類や引火物をおかないでください。発火することがあります。●アースを確実に取り付けてください。故障や漏電の時に感電するおそれがあります。アース工事は必ず販売店に依頼してください。●凍結防止対策を行ってください。配管が破裂してやけどすることがあります。●漏電遮断器の動作を確認してください。故障や漏電の時に感電するおそれがあります。●脚をアンカーボルトで固定してください。本体が倒れてけがをすることがあります。●長期間のご使用によって、タンク内に水アカがたまり、配管材料の劣化等によって水質が変わることがありますので、そのまま飲用しないでください。●床面が防水、排水処理されているか確認してください。●お湯を使用する場合、給湯機が熱くなっています。また蛇口から熱湯が出る場合がありますので、やけどにご注意ください。

愛情点検 長年ご使用のヒートポンプ給湯機の点検を!

こんな症状はありませんか	<ul style="list-style-type: none"> ● お湯が早くなる。 ● お湯の出が悪い。 ● 設置場所が濡れている。 ● 時々漏電遮断器がはたらく。 ● その他の異常、故障がある。 	<p>ご使用中 故障や事故の防止のため、必ず販売店もしくはサービス部門に点検をご相談ください。</p> <p>※ 1年に1回程度の定期点検をおすすめします。</p>
--------------	---	--

その他付記事項

- 製品の色は印刷物ですので実際の色とは多少異なります。
- 製品の定格およびデザインは改善等のため予告なく変更する場合があります。
- 本カタログ掲載商品の標準価格には、配送、設置調整、取付工事等に関する費用は含まれておりません。また使用済み商品の引き取りに要する費用等は販売店にご相談ください。

未来が変わる。日本が変わる。 **25** チャレンジ

その他使用上のご注意

〈水もれ点検〉●1か月に一度以上、給湯機本体または配管接続部などから水もれしていないか点検してください。中高層住宅では水もれすると階下に被害をもたらすことがありますので、特にご注意ください。(長時間ご使用にならない時(1か月以上)) ●引越し、長期のご旅行などでご使用にならないときは、必ず電源を切り、タンク内の水を全て排出してください。

〈熱湯にご注意〉●給湯機を開けると、最初は水が出ますがしばらくすると急に熱湯に変わりますから、直接熱湯に触れないでください。特にご入浴のときなど、お子様やお年寄りがお湯を使用されるときは、やけどをなさぬよう、あらかじめ温水混合栓で適温に調節してあげてください。

サンデンもしくは当社関連会社と誤認させて、電話勧誘したり、強引に販売する住宅設備・建材の訪問販売業者にご注意ください。訪問販売や電話勧誘販売は消費者関連保護を目的とした法律の適用を受けます。●特定商取引法(旧訪問販売法) ●消費者契約法(消費者と事業者が結んだ契約全てが対象です。)

安全で美しい地球を次の世代の人々に

		<p>ISO 9001, ISO 14001 赤城事業所(群馬県前橋市) 取得年月日 ISO 9001 1996年12月25日 ISO 14001 1997年12月12日</p> <p>サンデン株式会社赤城事業所は、品質マネジメントシステム (ISO9001) と環境マネジメントシステム (ISO14001) の認証取得工場です。</p>
--	--	--

お買い求め、ご相談は信用とサービスの行きとどいた当店で

このカタログの記載内容は2013年8月現在のものです。

SANDEN

住環境システム事業部 ☎ 03-3833-1225

北海道支社 ☎ 011-712-2952	神奈川支社 ☎ 045-225-6371
北東北支社 ☎ 019-638-1572	静岡支社 ☎ 054-283-3640
東北支社 ☎ 022-390-1611	東海支社 ☎ 052-218-2101
関東支社 ☎ 0270-22-5505	北陸支社 ☎ 076-237-8155
長野支社 ☎ 0263-35-3931	関西支社 ☎ 06-6339-2513
新潟支社 ☎ 025-246-8187	四国支社 ☎ 087-813-5577
東京支社 ☎ 03-3833-1339	中国支社 ☎ 082-232-3220
東関東支社 ☎ 043-276-8571	九州支社 ☎ 092-471-1071
埼玉支社 ☎ 048-651-1210	南九州支社 ☎ 096-370-6660

サンデン株式会社 東京本社
〒110-8555東京都台東区台東1-31-7
URL <http://www.sanden.co.jp>

サンデン
エコキュート



自然冷媒CO₂家庭用ヒートポンプ給湯機
カタログ2013年度Ⅱ

ECO CUTE



グッと快適、もっとエコ。

「エコキュート」の名称は、電力会社・販売メーカーが推奨する自然冷媒CO₂ヒートポンプ給湯機の総称です。本カタログ掲載商品の価格には、送料、工事費、配管部品、据付部品、試運転調査費や使用済み商品の引き取り費用等は含まれておりません。

日本に、世界に認められた サンデンの先進テクノロジー。

サンデンは、「冷やす」「暖める」分野におけるリーディングカンパニー。
家庭用製品に加え、より機能性や耐久性の求められる業務用製品の世界で、国内外を問わず活躍しています。

自動車機器システムで 養われた

技術力

カーエアコンとエコキュートの共通点。
それは、コンプレッサーや熱交換器に
高性能かつ耐久性が求められること。
砂漠でも雪原でも、どんな過酷な条件にも耐える技術で
世界の自動車メーカーから信頼を受けています。



風洞実験室



無響室

住環境システムで つちかった 実績



脱衣所用ふく射暖房機

暮らす人にも、地球環境にも快適であること。
セントラル暖房や寒冷地の
パワフルな石油暖房機などで磨かれた
優れた技術は、主にサンデン エコキュートの
タンクユニットに活かされています。



エコキュート



ヒートポンプ式
温水床暖房

流通システムでの メンテナンス力

コンビニエンスストアの
冷凍冷蔵ショーケースを提供する
サンデンは、365日24時間対応の
メンテナンス体制を整えています。
サンデン エコキュートを通して、
この安心をみなさまへお届けします。



店舗用ショーケース

優れた技術は自然と共生する 環境配慮

環境性能に優れたサンデンのエコ
キュートは、国内初の近自然工法
を用いた、21世紀型の環境共存
工場「サンデンフォレスト・赤城事業所」
でつくられています。



※写真は朝日企業市民賞

- 経済産業大臣賞(2008年)(赤城事業所、緑化優良工場として)
- 朝日企業市民賞(2008年)(朝日新聞社より)
- グッドデザイン賞(2012年)(サンデンフォレスト・赤城事業所)



そのすべてが、サンデンのエコキュートに 活かされています。

エコキュートとは、空気から熱をお湯を沸かす、「自然冷媒CO₂ヒートポンプ給湯機」です。

エコキュートのしくみ

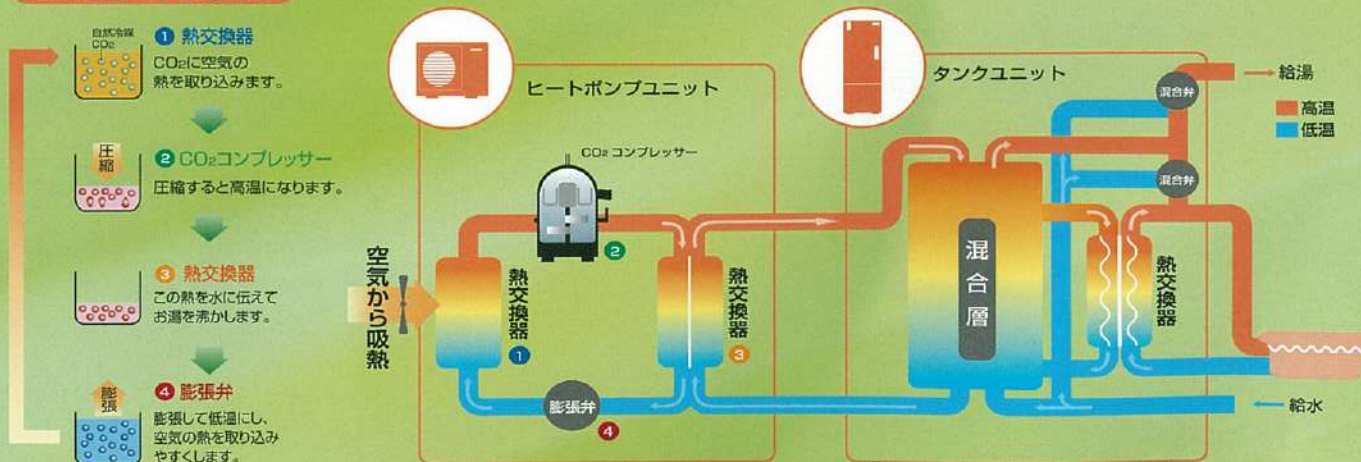

サンデンなら、 毎日がエコロジー

- お湯づくりに火を使わないため、地球温暖化の原因となるCO₂の排出を抑えます。
- オゾン層破壊に影響しない自然冷媒を使用。
地球温暖化係数はフロン系冷媒のなんと約1/1700。



おトク1 電気の使用量は
約1/3に節約

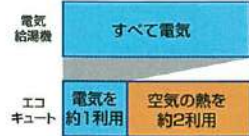

おトク2 電気代がおトクな
夜間電力で節約



給湯にかかる
エネルギーコストを、
ずっと節約できます。

さらにエコノミー。
ご購入の
チャンスです。

■時間帯別電灯契約でさらにおトク!

昼間は若干割高ですが、そのかわり夜間の電力が
安くなるプランです。夜間に高効率なエコキュート
を使っておトクにお湯が作れます。だから昼間の
電力をなるべく使わず賢く省エネ。

※詳しい契約、料金プランについてはお近くの電力会社へお問い合わせください。

季節別時間帯別電灯

時間帯別電灯

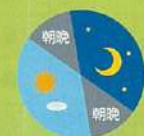

それぞれのご家庭にピッタリの1台、こちらでお選びいただけます。

全機種:フルオートタイプ



機能一覧表

機種名	システム						リモコン				設置		
	全自動	高圧パワフル	170kPa 高圧力型	追いだき	ファミリー モード	ふる凍結 予防運転	ふる 配管洗浄	光る リモコン	らくらく リモコン	ナビ リモコン	増設リモコン (オプション)	薄型	脚
EBS-HP46QTA2	●	減圧弁設定 370kPa	●	●	●	●	○通話	○	●	●	●	4本	3.39
EBS-HP37QTA2	●	減圧弁設定 370kPa	●	●	●	●	○通話	○	●	●	●	3本	2.85
EBS-UP37QTA2	●	減圧弁設定 370kPa	●	●	●	●	○通話	○	●	●	●	4本	4.64
EBS-H46QTA2	●		●	●	●	●	○通話	○	●	●	●	4本	3.39
EBS-H37QTA4	●		●	●	●	●	○通話	○	●	●	●	3本	2.85
EBS-U37QTA6	●		●	●	●	●	○通話	○	●	●	●	4本	4.64
EBS-KP46QTA2	●	減圧弁設定 300kPa	●	●	●	●			●通話			3本	3.45
EBS-KP37QTA2	●	減圧弁設定 300kPa	●	●	●	●			●通話			3本	2.90

●は標準 ○は選択

さらに分かりやすく、使いやすく、選べるリモコンも新デザイン。

光るコミュニケーションリモコン

台所・風呂リモコンセット
EBK-HSRD2 (EBS-HP46QTA2/HP37QTA2/
UP37QTA2/H46QTA2/H37QTA4/U37QTA6)



新型リモコンはボタンの配置を各コーナーに。
操作ボタンが色分けされて光るので運転状態が一目瞭然。

「わき増し」ボタン長押しで急な来客にも「満タン」に
お湯が沸かせます。(24時間で自動的に解除されます。)

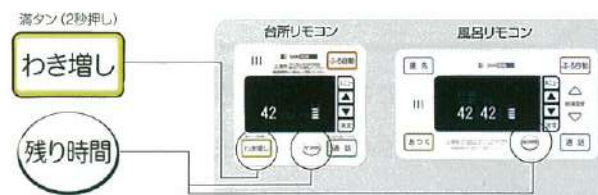

「残り時間」ボタンを押すだけでシャワー可能時間を
ワンタッチで表示できます。(表示は5秒で自動的に戻ります。)

増設リモコン

EBK-ZRD2 (EBS-HP46QTA2/HP37QTA2/UP37QTA2/H46QTA2/H37QTA4/U37QTA6)
※EBK-RSRA (らくらくリモコン) セットでは使用できません。増設リモコン取付の際は光るコミュニケーションリモコンセットをお選びください。

らくらくリモコンセット

台所・風呂リモコンセット EBK-RSRA
EBS-KP37QTA2/KP46QTA2を除く全機種



だれでも使えるようシンプルな表示で
使いやすさを追求したリモコン。

台所リモコン



例えば...
タンク残量はボタンを
押すと見られます。
※残量が少なくなったら
常時残量表示になります。

風呂リモコン



例えば...
時間は時計のボタンを
押せば見られます。
(風呂リモコンのみ)

新制御モード「ファミリーモード」搭載

出産や同居、お子様の独立など、ご家族の人数の増減に合わせて、沸き上げ量を変えることができます。沸き上げ量を変えることで、沸き上げ時の電気使用量を節約!

【対応機種】 EBS-KP37QTA2/KP46QTA2を除く全機種

【460ℓ貯湯タンク(4~6人用)の場合】



460ℓ貯湯タンクの脚を、従来の3本から4本に強化。

タンクユニットの固定脚を3本から4本にすることで、従来機種に比べて脚の変形に対して25%強度が向上しました。



【対応機種】 EBS-HP46QTA2/H46QTA2

膨張水を「水」で排水。エネルギーロスを少なくしました。

沸き上げ時のエネルギーロスを改善。
●従来機は膨張水を沸き上がったお湯で排水、新機種はタンク下部から水を排水することで、沸き上げ時のエネルギーロスを最小限に。

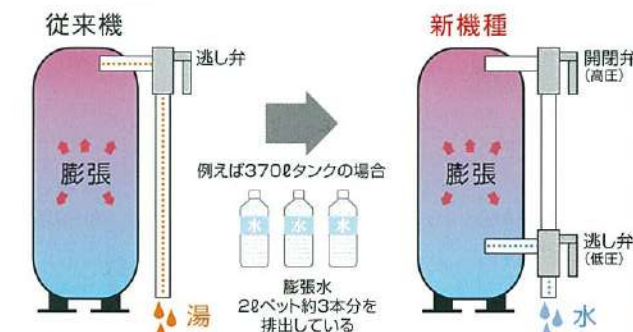

【対応機種】 EBS-KP37QTA2/KP46QTA2を除く全機種

高圧パワフル370kPa 角型・薄型タイプ

高圧パワフル370kPaメリット

給湯圧力大幅アップ・従来比約2.2倍の出湯圧力を実現。

※1 (混合弁前圧力)

今まであきらめていた

3階でもパワフルシャワー

給湯圧力の大幅なアップで、今まであきらめていた3階でのパワフルシャワーも実現。

3階建て住宅対応

3階浴そうでもフルオート

3階での湯はり、追いだきもできるようになりました!※2

入浴準備が素早く簡単

湯はりもスピーディー

パワフルな給湯性能だから、お湯はり時間がぐんと短縮されました。

家族みんながうれしい

2カ所同時給湯で快適

シャワーを浴びているとき、キッチンで洗い物。そんなときも快適にご使用いただける豊富な流量を実現しました。

※1 当社従来品EBS-H37QTA2、EBS-U37QTA4(減圧弁設定170kPa)との比較です。
 ※2 3階での浴そう湯はりについては「ふる水位センサー」EBP-HPYS希望小売価格15,750円(税抜15,000円)(別売品)が必要です。
 ※3 年間給湯保温効率(JIS)は、JIS C 9220:2011に基づき算出した値です。地域や運転モードの設定、ご使用状況等により異なります。

460リットル 高圧パワフル370kPaフルオート 4~6人家族用

EBS-HP46QTA2 角型タイプ
876,750円 (税抜835,000円) (工事費別途)

ファミリーモード搭載 460ℓ ↔ 370ℓ

タンクユニット

EB-HP46QTA2...456,750円 (税抜435,000円)

ヒートポンプユニット

EB-HP60B...420,000円(税抜400,000円)

※リモコンは光るコミュニケーションリモコンセットD2、5くらりリモコンのどちらかを必ずお選びください。

光るコミュニケーションリモコンセットD2



台所・風呂リモコン(通話機能付)
 EBK-HSRD2...47,250円(税抜45,000円)

光るコミュニケーションリモコンセットD2価格
924,000円 (税抜880,000円) (工事費別途)

5くらりリモコンセット



台所・風呂リモコン(5くらりリモコンは通話機能なし)
 EBK-RSRA...39,900円(税抜38,000円)

5くらりリモコンセット価格
916,650円 (税抜873,000円) (工事費別途)

※3
 年間給湯
 保温効率(JIS)
3.0
 減圧弁設定圧力
370kPa

新型スクロール
 コンプレッサー
 搭載

脚4本

※従来のEBS-P46QTAの3本から4本になりました。



※外板は汚れがつきにくいセルフクリーニングタイプの鋼板を使用。

※上部振れ止め金具同梱
 ※写真は別売の配管カバーEBP-HHK46希望小売価格13,650円(税抜13,000円)付き。
 ※浴そうの高さが4m以上になる場合は別途オプションのセンサーが必要です。
 EBP-HPYS希望小売価格15,750円(税抜15,000円)

(増設リモコン) (別売)

EBK-ZRD2...21,000円(税抜20,000円)
 ※5くらりリモコンセットではご使用できません。

370リットル 高圧パワフル370kPaフルオート 3~5人家族用

EBS-HP37QTA2 角型タイプ
798,000円 (税抜760,000円) (工事費別途)

ファミリーモード搭載 370ℓ ↔ 300ℓ

タンクユニット

EB-HP37QTA2...430,500円(税抜410,000円)

ヒートポンプユニット

EB-HP45B...367,500円(税抜350,000円)

※リモコンは光るコミュニケーションリモコンセットD2、5くらりリモコンのどちらかを必ずお選びください。

光るコミュニケーションリモコンセットD2



台所・風呂リモコン(通話機能付)
 EBK-HSRD2...47,250円(税抜45,000円)

光るコミュニケーションリモコンセットD2価格
845,250円 (税抜805,000円) (工事費別途)

5くらりリモコンセット



台所・風呂リモコン(5くらりリモコンは通話機能なし)
 EBK-RSRA...39,900円(税抜38,000円)

5くらりリモコンセット価格
837,900円 (税抜798,000円) (工事費別途)

減圧弁設定圧力
370kPa

※3
 年間給湯
 保温効率(JIS)
3.0
 減圧弁設定圧力
370kPa

新型スクロール
 コンプレッサー
 搭載



※外板は汚れがつきにくいセルフクリーニングタイプの鋼板を使用。

※上部振れ止め金具同梱
 ※写真は別売の配管カバーEBP-HHK37-3希望小売価格13,650円(税抜13,000円)付き。
 ※浴そうの高さが4m以上になる場合は別途オプションのセンサーが必要です。
 EBP-HPYS希望小売価格15,750円(税抜15,000円)

(増設リモコン) (別売)
 EBK-ZRD2...21,000円(税抜20,000円)
 ※5くらりリモコンセットではご使用できません。

370リットル 高圧パワフル370kPaフルオート 3~5人家族用

EBS-UP37QTA2 薄型タイプ
876,750円 (税抜835,000円) (工事費別途)

ファミリーモード搭載 370ℓ ↔ 300ℓ

タンクユニット

EB-UP37QTA2...509,250円(税抜485,000円)

ヒートポンプユニット

EB-HP45B...367,500円(税抜350,000円)

※リモコンは光るコミュニケーションリモコンセットD2、5くらりリモコンのどちらかを必ずお選びください。

光るコミュニケーションリモコンセットD2



台所・風呂リモコン(通話機能付)
 EBK-HSRD2...47,250円(税抜45,000円)

光るコミュニケーションリモコンセットD2価格
924,000円 (税抜880,000円) (工事費別途)

5くらりリモコンセット



台所・風呂リモコン(5くらりリモコンは通話機能なし)
 EBK-RSRA...39,900円(税抜38,000円)

5くらりリモコンセット価格
916,650円 (税抜873,000円) (工事費別途)

※3
 年間給湯
 保温効率(JIS)
2.7
 減圧弁設定圧力
370kPa

新型スクロール
 コンプレッサー
 搭載

左右反転施工OK
 室外機タンクの左右
 どちらにも設置可能



※外板は汚れがつきにくいセルフクリーニングタイプの鋼板を使用。

※上部振れ止め金具同梱
 ※写真は別売の配管カバーEBP-HK37UA希望小売価格13,650円(税抜13,000円)付き。
 ※浴そうの高さが4m以上になる場合は別途オプションのセンサーが必要です。
 EBP-HPYS希望小売価格15,750円(税抜15,000円)

(増設リモコン) (別売)
 EBK-ZRD2...21,000円(税抜20,000円)
 ※5くらりリモコンセットではご使用できません。

スリム&モダン 角型・薄型タイプ

「ファミリーモード(※特許申請中)」を全機種に搭載

家族数の増減に対応して、沸き上げ量が変更できます。
 お子様の独立などで家族数が減った場合は、毎日の沸き上げ量を460ℓタンクは460ℓから370ℓに、370ℓタンクは370ℓから300ℓに変えることで、毎日の沸き上げに使う電気消費量が抑えられます。

※EBK-RSRA(らくらくリモコン)では使用できません

角型タイプ

デザイン性向上。

角がとれたスッキリとしたデザインで、見栄えも良くなりました。



460リットル フルオート460 4~6人家族用

EBS-H46QTA2 角型タイプ
819,000円 (税抜780,000円)(工事費別途)

※年間給湯
 保温効率(JIS)
3.0

新型スクロール
 コンプレッサー
 搭載

ファミリーモード搭載 460ℓ ↔ 370ℓ

タンクユニット EB-H46QTA2...399,000円(税抜380,000円)

ヒートポンプユニット EB-HP60B...420,000円(税抜400,000円)

※リモコンは光るコミュニケーションリモコンセットD2、らくらくリモコンのどちらかを必ずお選びください。

光るコミュニケーションリモコンセットD2



台所・風呂リモコン(通話機能付)
 EBK-HSRD2...47,250円(税抜45,000円)

光るコミュニケーションリモコンセットD2価格
866,250円 (税抜825,000円)(工事費別途)

らくらくリモコンセット



台所・風呂リモコン(らくらくリモコンは通話機能なし)
 EBK-RSRA...39,900円(税抜38,000円)

らくらくリモコンセット価格
858,900円 (税抜818,000円)(工事費別途)

増設リモコン(別売)

EBK-ZRD2...21,000円
 (税抜20,000円)

※らくらくリモコンセットではご使用できません。



※従来のEBS-P46QTAの3本から4本になりました。



※外板は汚れが付きにくいセルフクリーニングタイプの鋼板を使用。
 ※上部振れ止め金具同梱
 ※写真は別売の配管カバー-EBP-HHK46 希望小売価格13,650円(税抜13,000円)付き。

370リットル フルオート370 3~5人家族用

EBS-H37QTA4 角型タイプ
740,250円 (税抜705,000円)(工事費別途)

ファミリーモード搭載 370ℓ ↔ 300ℓ

タンクユニット EB-H37QTA4...372,750円(税抜355,000円)

ヒートポンプユニット EB-HP45B...367,500円(税抜350,000円)

※リモコンは光るコミュニケーションリモコンセットD2、らくらくリモコンのどちらかを必ずお選びください。

光るコミュニケーションリモコンセットD2



台所・風呂リモコン(通話機能付)
 EBK-HSRD2...47,250円(税抜45,000円)

光るコミュニケーションリモコンセットD2価格
787,500円 (税抜750,000円)(工事費別途)

らくらくリモコンセット



台所・風呂リモコン(らくらくリモコンは通話機能なし)
 EBK-RSRA...39,900円(税抜38,000円)

らくらくリモコンセット価格
780,150円 (税抜743,000円)(工事費別途)

※年間給湯
 保温効率(JIS)
3.0

新型スクロール
 コンプレッサー
 搭載



※外板は汚れが付きにくいセルフクリーニングタイプの鋼板を使用。
 ※上部振れ止め金具同梱
 ※写真は別売の配管カバー-EBP-HHK37-3 希望小売価格13,650円(税抜13,000円)付き。

増設リモコン(別売) EBK-ZRD2...21,000円(税抜20,000円)
 ※らくらくリモコンセットではご使用できません。

薄型タイプ

奥行きわずか43cmでエクステリア(住宅外観)にフィット。

タンクユニットの奥行きをぐんと薄型にすることで、家の裏側でも人が通りやすくなり、駐車スペースの脇などでも設置しやすくなりました。外壁になじみやすく、スマートさが際立ちます。



370リットル フルオート370 3~5人家族用

EBS-U37QTA6 薄型タイプ
808,500円 (税抜770,000円)(工事費別途)

ファミリーモード搭載 370ℓ ↔ 300ℓ

タンクユニット EB-U37QTA6...441,000円(税抜420,000円)

ヒートポンプユニット EB-HP45B...367,500円(税抜350,000円)

※リモコンは光るコミュニケーションリモコンセットD2、らくらくリモコンのどちらかを必ずお選びください。

光るコミュニケーションリモコンセットD2



台所・風呂リモコン(通話機能付)
 EBK-HSRD2...47,250円(税抜45,000円)

光るコミュニケーションリモコンセットD2価格
855,750円 (税抜815,000円)(工事費別途)

らくらくリモコンセット



台所・風呂リモコン(らくらくリモコンは通話機能なし)
 EBK-RSRA...39,900円(税抜38,000円)

らくらくリモコンセット価格
848,400円 (税抜808,000円)(工事費別途)

※年間給湯
 保温効率(JIS)
2.7

新型スクロール
 コンプレッサー
 搭載

左右反転施工OK
 室外機をタンクの左右
 どちらにも設置が可能



※外板は汚れが付きにくいセルフクリーニングタイプの鋼板を使用。
 ※上部振れ止め金具同梱
 ※写真は別売の配管カバー-EBP-HHK37UA 希望小売価格13,650円(税抜13,000円)付き。

増設リモコン(別売) EBK-ZRD2...21,000円(税抜20,000円)
 ※らくらくリモコンセットではご使用できません。

※年間給湯保温効率(JIS)は、JIS C 8220:2011に基づき算出した値です。地域や運転モードの設定、ご使用状況等により異なります。

寒冷地・高圧タイプ

※減圧弁300kPa仕様

勢いが違う パワフル 高圧給湯

減圧弁設定圧力

300kPa

今まであきらめていた

3階でもパワフルシャワー

給湯圧力の大幅なアップで、今まであきらめていた3階でのパワフルシャワーも実現。たっぷりのシャワー流量で、快適にシャワーやお風呂を楽しめます。



■シャワー流量のめやす

3階	約15リットル/分(約13~15リットル/分)
2階	約16リットル/分(約14~16リットル/分)
1階	約18リットル/分(約16~18リットル/分)

シャワー流量のめやすの条件：給水圧 300kPa、タンク内温度 75~85℃、風呂配管径 13A、配管長 1階(5m)2階(9m)の場合。現地の配管施工上の条件や湯水混合栓等の使用状況などにより多少ばらつきが出る場合があります。

入浴準備が素早く簡単

湯はりもスピーディー

たとえば、たっぷり200リットルのお湯はりも、1階の場合はわずか12~15分あればOK。パワフルな給湯性能だから、お湯はり時間がぐんと短縮されました。



浴槽への湯はり時間のめやす条件：給水圧 300kPa、タンク内温度 75~85℃、風呂配管径 13A、配管長 1階(5m)2階(9m)の場合。現地の配管施工上の条件や湯水混合栓等の使用状況などにより多少ばらつきが出る場合があります。

家族みんながうれしい

2カ所同時給湯で快適

シャワーを浴びているとき、キッチンで洗い物。そんなときも快適にご使用いただける豊富な流量を実現しました。



※1 当社従来品(EBS-K37QTA2、減圧弁設定170kPa)との比較です
※2 高圧パワフル給湯300kPa、1階で浴槽180リットルの場合。

コミュニケーションリモコン EBK-SPRB

大型ボタンが使いやすい。台所と浴室で通話ができる充実機能のリモコンです。

ふろ自動

設定した温度と湯量でお風呂をはります。



台所リモコン

通話

浴室(ふろ)リモコンと通話できます。



浴室リモコン

通話

台所リモコンと通話できます。

追いだき

追いだきをする時に使います。

460リットル 寒冷地 高圧フルオート 4~6人家族用 寒冷地向け高圧タイプ

EBS-KP46QTA2 [本体セット] コミュニケーションリモコンセット希望小売価格 **971,250円** (税抜925,000円) (工事費別途)

タンクユニット

EB-KP46QTA2
…451,500円(税抜430,000円)

ヒートポンプユニット

EB-KP60HPA2
…472,500円(税抜450,000円)

コミュニケーションリモコンセット

台所・風呂リモコン
EBK-SPRB
…47,250円(税抜45,000円)

※写真は別売の配管カバーEBP-HKP37
希望小売価格13,650円(税抜13,000円)付き。



台所リモコン

風呂リモコン

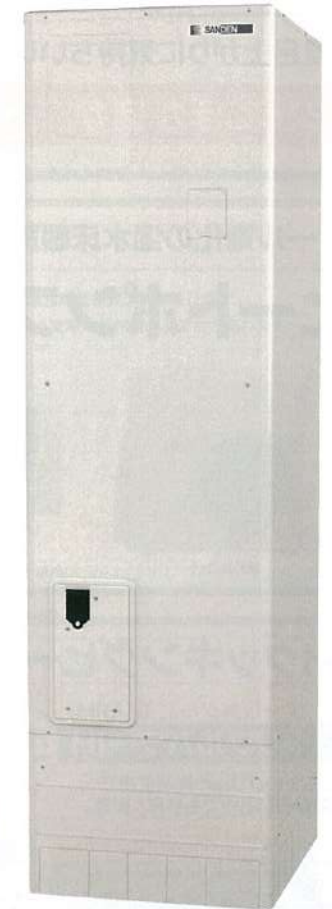
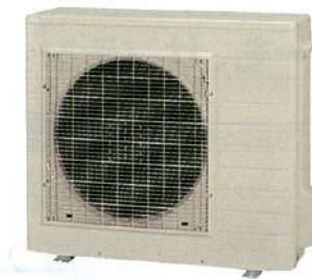

370リットル 寒冷地 高圧フルオート 3~5人家族用 寒冷地向け高圧タイプ

EBS-KP37QTA2 [本体セット] コミュニケーションリモコンセット希望小売価格 **871,500円** (税抜830,000円) (工事費別途)

タンクユニット

EB-KP37QTA2
…425,250円(税抜405,000円)

ヒートポンプユニット

EB-KP45HPA2
…399,000円(税抜380,000円)

コミュニケーションリモコンセット

台所・風呂リモコン
EBK-SPRB
…47,250円(税抜45,000円)

※写真は別売の配管カバーEBP-HKP37
希望小売価格13,650円(税抜13,000円)付き。



台所リモコン

風呂リモコン

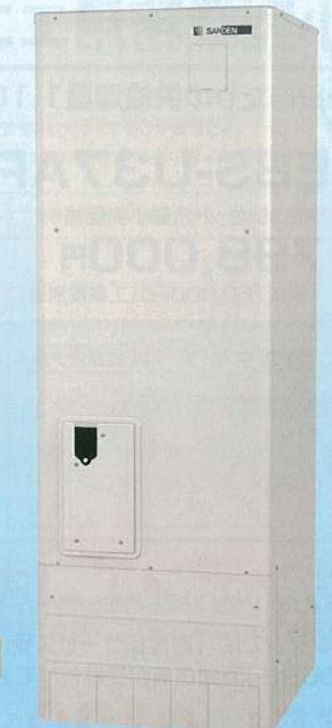
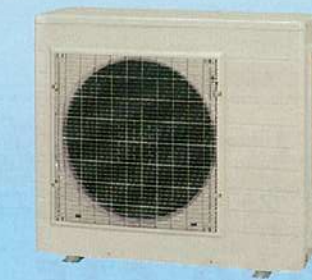

いろいろなあるある / サンデンのオール電化機器

ぬれた体でも暖かいので脱衣所に最適。

遠赤外線 ふく射暖房機 (電気式)

《風呂上がりに気持ちいい涼風機能付き》

2秒でぽかぽか スイッチオンから2秒で最大出力

RBH-90
メーカー希望小売価格 **81,900円**
(税抜価格78,000円) 工事費別途
※浴室ではご使用できません

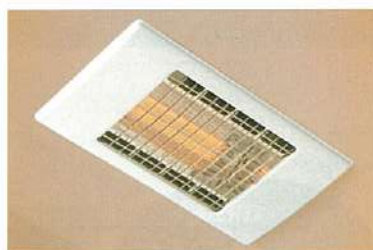

オール電化の温水床暖房なら「安心」「快適」エコ生活。

ヒートポンプ式温水床暖房



適用畳数8~22畳
EDS-R67US
(4ゾーン運転)
メーカー希望小売価格
483,000円
(税抜価格460,000円) 工事費別途

適用畳数8~16畳
EDS-R50US
(3ゾーン運転)
メーカー希望小売価格
430,500円
(税抜価格410,000円) 工事費別途

外形寸法(mm)…高さ756×幅765×奥行285(両機種同じ) 温水ヘッダーポート:EDS-R67US 4系統、EDS-R50US 3系統

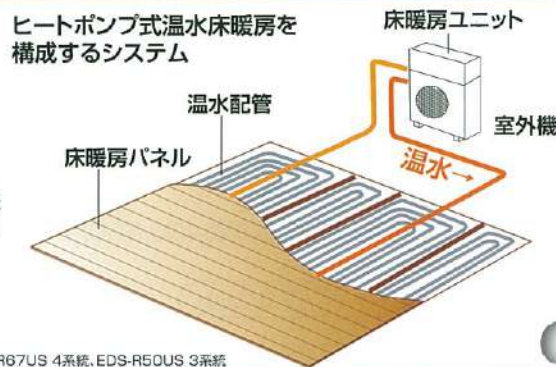

IHクッキングヒーターも、サンデン。

オールメタル対応(右IH)

トリプルパワーIH 75cmワイドトップ

3口IH+グリルの同時使用で品数が多いときでも手早く調理。

ケムリを抑える触媒付きグリル



オールメタル対応(右IH)
(アルミ・銅製加熱部は2.6kW)
レンジフードファン連動
SIH-MB33WB-S
希望小売価格
382,200円
(税抜価格364,000円) 工事費別途

ハイグレード

75cmワイドトップ

3.0kWの大火力(左右IH)ワイド&ビックなグリル搭載。



レンジフードファン連動
SIH-HB33WB-S
希望小売価格
298,200円
(税抜価格284,000円) 工事費別途

アパートに最適
グリルが無いからお掃除ラクラク



NKT-20AHS-S
メーカー希望小売価格 **131,250円**
(税抜価格125,000円) 工事費別途
※天ぷら鍋別売

小型業務用エコキュート

一日あたりの供給湯量1,100L(42℃換算2,400L)3時間ピーク時供給湯量370L(42℃換算800L)

EBS-U37APR

リモコンセット希望小売価格
798,000円
(税抜760,000円)(工事費別途)

薄型タイプ 在庫僅少品

※写真は別売の配管カバーEBS-UH-K3-3希望小売価格13,650円(税抜13,000円)付き。



EBS-H37APR

リモコンセット希望小売価格
735,000円
(税抜700,000円)(工事費別途)

角型タイプ 在庫僅少品

※写真は別売の配管カバーEBS-HH-K37希望小売価格13,650円(税抜13,000円)付き。



※小型業務用エコキュートは通電制御型ではありません。

※専用のカタログをご用意しておりますので販売店までお問い合わせください。

サンデンエコキュート専用ダイヤル 受付:365日 24時間

サンデンでは、「お客様サービス受付センター」を設置しています。エコキュートの修理や技術に関するご相談は下記までご連絡ください。365日24時間係員が受け付けております。

TEL.0120-330-515 FAX.0120-553-286

仕様一覧

	角型460L高圧パワフル	角型460Lフルオート	薄型370L高圧パワフル	薄型370Lフルオート	角型370L高圧パワフル	角型370Lフルオート
型式(セット型式)	EBS-HP46QTA2	EBS-H46QTA2	EBS-UP37QTA2	EBS-U37QTA6	EBS-HP37QTA2	EBS-H37QTA4
適用電力制度	季節別時間帯別電灯、時間帯別電灯、通電制御型					
区分	夜間蓄熱式機器					
電源	単相200V(50/60Hz共用)					
最大電流	17A					
年間給湯保温効率(JIS)*1	3.0(おまかせ少なめ)		2.7(おまかせ少なめ)		3.0(おまかせ少なめ)	
仕向地*2	次世代省エネルギー基準Ⅲ地域以南(外気温-10℃まで対応)					

*1 年間給湯保温効率(JIS)は日本工業規格JIS C9220:2011に基づき、ヒートポンプ給湯機を運転した時の単位消費電力あたりの給湯熱量及び保温熱量を表したものです。地域条件・運転モードの設定やご使用条件等により変わります。(沸き上げモード「おまかせ」に設定した場合やふろの沸かし直しをすることで効率低下し、消費電力が増える場合があります。)

年間給湯保温効率(JIS) = 1年間で使用する給湯と保温に係る熱量 ÷ 1年間で必要な消費電力

給湯保温モード条件(冬期):外気温(乾球温度/湿球温度)7℃/6℃、水温9℃、沸き上げ温度70℃(460Lタイプは65℃)

給湯保温モード条件(着霜期):外気温(乾球温度/湿球温度)2℃/1℃、水温5℃、沸き上げ温度70℃(460Lタイプは65℃)

*2 次世代省エネルギー基準Ⅲ地域:主に北海道、青森、秋田、岩手等(極寒地は除く)。次世代省エネルギー基準Ⅳ地域:主に宮城、山形、福島、栃木、新潟、長野の一部など。次世代省エネルギー基準Ⅴ地域:主に関東、東海、北陸、近畿、中国、四国、九州北部など。最低気温が対応温度を下回る地域には設置しないでください。

●「夜間消費電力比率」「給湯モード性能試験時の運転設定方法」はサンデンホームページに記載されています。URL: <http://www.sanden.co.jp>

●「夜間消費電力比率」はサンデンホームページ内のエコキュート各機種取扱説明書の仕様表に記載されています。

●「給湯モード性能試験時の運転設定方法」はサンデンホームページ内のエコキュート各機種取扱説明書に記載されています。

	EB-HP60B	EB-HP45B
型式		
冷媒名/封入量	R744(CO ₂)/0.800kg	R744(CO ₂)/0.725kg
設計圧力(高圧/低圧)	14/9MPa	
設置可能最低外気温	-10℃	
外形寸法(H×W×D)	694×628×(+70※)×283mm(※配管カバー)	
製品質量	53kg	50kg
中間期標準加熱能力/消費電力*3	6.0kW/1.36kW	4.5kW/1.03kW
中間期標準運転電流	7.0A	5.2A
冬期高温加熱能力/消費電力*4	6.0kW/2.00kW	4.5kW/1.50kW
着霜期高温沸き上げ温度*5	90℃	
沸き上げ温度範囲*6	65℃~90℃	
*7運転音(中間期*3/冬期*4)	42/45dB(A)	38/43dB(A)

*3 外気温(乾球温度/湿球温度)16℃/12℃、水温17℃、沸き上げ温度65℃

*4 外気温(乾球温度/湿球温度)7℃/6℃、水温9℃、沸き上げ温度90℃

*5 外気温(乾球温度/湿球温度)2℃/1℃、水温5℃、沸き上げ温度90℃

*6 ヒートポンプユニットで沸き上げる温度です。タンク内の湯温は配管の放熱などにより低くなります。

*7 運転音はJIS C9220:2011に準拠し、反響の少ない無響室で測定した数値です。実際に据え付け状態での測定すると、周囲の反響を受け、表示数値より大きくなるのが普通です。なお、運転音に関する注意事項については「騒音防止を考えた家庭用ヒートポンプ給湯機の据付ガイドブック」http://www.jraia.or.jp/product/heatpump/t_guide.htmlをご参照ください。

	EB-HP46QTA2	EB-H46QTA2	EB-UP37QTA2	EB-U37QTA6	EB-HP37QTA2	EB-H37QTA4
型式						
設置区分	屋外(防雨型)					
タンク容量	460L			370L		
外形寸法(H×W×D)	2135(+30※)×630×730mm(※とって)		1995(+30※)×1100×430mm(※とって)		1795(+30※)×630×730mm(※とって)	
製品質量	95kg (満水時555kg)	83kg (満水時543kg)	90kg (満水時460kg)	82kg (満水時452kg)	79kg (満水時449kg)	64kg (満水時434kg)
水側最高使用圧力	430kPa (減圧弁設定:370kPa)	190kPa (減圧弁設定:170kPa)	430kPa (減圧弁設定:370kPa)	190kPa (減圧弁設定:170kPa)	430kPa (減圧弁設定:370kPa)	190kPa (減圧弁設定:170kPa)
消費電力(50Hz/60Hz) (内制御消費電力)	166W(凍結予防ヒーター48W含む) (3W)		158W(凍結予防ヒーター40W含む) (3W)		166W(凍結予防ヒーター48W含む) (3W)	

【自然冷媒CO₂ヒートポンプ給湯機の効率について】

自然冷媒CO₂ヒートポンプ給湯機の効率については、従来は(社)日本冷凍空調工業会規格(JRA4050)に基づいた「年間給湯効率(JRA)」が用いられてきましたが、平成23年度より日本工業規格JIS C9220に基づいた「年間給湯保温効率(JIS)」に変更が定められています。「年間給湯保温効率(JIS)」は追いつき・保温機能があるフルオート機種での表示になります。この新たに制定された「年間給湯保温効率(JIS)」はより実使用に近い形での評価になっているため、従来の「年間給湯効率(JRA)」よりも異なる値となっています。

●「年間給湯効率(JRA)」が記載されていない機種については、以下の換算式から計算してください。

$$\text{年間給湯効率(JRA)} = \text{年間給湯保温効率(JIS)} + 0.3$$

仕様一覧

	460L寒冷地高圧フルオート	370L寒冷地高圧フルオート
型式(セット型式)	EBS-KP46QTA2	EBS-KP37QTA2
適用電力制度	季節別時間別電灯、時間別電灯、通電制御型	
区分	夜間蓄熱式機器	
電源	単相200V(50/60Hz共用)	
最大電流	19A	17A
年間給湯保温効率(JIS)※1	3.0(おまかせ)	
寒冷地年間給湯保温効率(JIS)※8	2.7(おまかせ)	
仕向地※2	次世代省エネルギー基準I地域以南(極寒冷地を除く)	

※1 年間給湯保温効率(JIS)は日本工業規格JIS C9220:2011に基づき、ヒートポンプ給湯機を運転した時の単位消費電力あたりの給湯熱量及び保温熱量を表したものです。地域条件・運転モードの設定や使用条件等により変わります。(沸き上げモード「おまかせ標準」や「おまかせ多め」に設定した場合や前日のふろの沸かし直しをすると効率低下し、消費電力が増える場合があります。)
 ※2 次世代省エネルギー基準I地域:主に北海道、青森、秋田、岩手等(極寒冷地を除く)。次世代省エネルギー基準II地域:主に宮城、山形、福島、栃木、新潟、長野の一部など。
 ※8 寒冷地年間給湯保温効率(JIS)は次世代省エネルギー基準II地域(盛岡)を想定し、年間給湯保温効率(JIS)を表したものです。※9-20℃~25℃でタンク全量沸き上げできない場合があります。

型式	EB-KP60HPA2	EB-KP45HPA2
使用冷媒	R744(CO ₂)/1.26kg	R744(CO ₂)/1.20kg
中間期標準加熱能力	13.7/9.5MPa	
設置可能外気温	-25℃※9	
外形寸法(H×W×D)	735×825×300mm(突起部除く)	
製品質量	61kg	
中間期加熱能力/消費電力※3	6.0kW/1.24kW	4.5kW/0.895kW
中間期標準運転電流	6.9A	4.9A
冬期高温加熱能力/消費電力※4	6.0kW/2.00kW	4.5kW/1.50kW
霜期期高温沸き上げ温度※5	90℃	
沸き上げ温度※6	約65℃~約90℃	
運転音※7(中間期/冬期高温)	40/45dB(A)	40/44dB(A)

型式	EB-KP46QTA2	EB-KP37QTA2
タンク容量	460L	370L
設置区分	屋外(防雨型)/屋内設置兼用(屋内設置時は防水、排水の支障のない所に据え付けてください。)	
最高使用圧力	340kPa(減圧弁設定300kPa)	
外形寸法(H×W×D)	2175×630×730mm	1825×630×730mm
製品質量	81kg(満水時541kg)	71kg(満水時441kg)
配管接続口径	消費電力(50HZ/60HZ)(内制御用消費電力)	164W(凍結予防ヒーター80W含む)(5W)
	給水・給湯接続	R3/4オネジ
	ふろ循環接続	R1/2オネジ(推奨φ10樹脂管保温付)
ユニット間接続	R1/2オネジ(推奨φ10樹脂管保温付)	

型式(セット形式)	EBS-KP46QTA2	EBS-KP37QTA2
給湯温度調整	37℃~50℃(1℃刻み)、55℃、60℃	
自動お湯張り温度調節	35℃~48℃(1℃刻み)	
方式	間接加熱	
給水圧力	300kPa以上	

※3 外気温(乾球温度/湿球温度)16℃/12℃、水温17℃、沸き上げ温度65℃ ※4 外気温(乾球温度/湿球温度)7℃/6℃、水温9℃、沸き上げ温度90℃ ※5 外気温(乾球温度/湿球温度)2℃/1℃、水温5℃
 ※6 ヒートポンプユニットで沸き上げる温度です。タンク内の湯温は配管の放熱などにより低くなります。
 ※7 運転音はJIS C9220:2011に準拠し、反響の少ない無響室で測定した数値です。実際に据え付けた状態で測定すると、周囲の反響を受け、表示数値より大きくなるのが普通です。
 ※8 運転音に関する注意事項については「騒音防止を考えた家庭用ヒートポンプ給湯機の据付ガイドブック」http://www.fraie.or.jp/product/heatpump/t_guide.htmlをご参照ください。
 ※9 寒冷地年間給湯保温効率(JIS)は次世代省エネルギー基準II地域(盛岡)を想定し、年間給湯保温効率(JIS)を表したものです。※9-20℃~25℃でタンク全量沸き上げできない場合があります。
 【自然冷媒CO₂ヒートポンプ給湯機の効率について】
 自然冷媒CO₂ヒートポンプ給湯機の効率については、従来は(社)日本冷凍空調工業会(JRA4050)に基づいた「年間給湯効率(JRA)」が用いられてきましたが、平成23年度より日本工業規格JIS C9220に基づいた「年間給湯保温効率(JIS)」に変更が動いています。「年間給湯保温効率(JIS)」は適いだけ保温機能があるフルオート機種を表示になります。この新たに制定された「年間給湯保温効率(JIS)」はより実使用に近い形での評価になっているため、従来の「年間給湯効率(JRA)」よりも異なる値となっています。
 ●「年間給湯効率(JRA)」が記載されていない機種については、以下の換算式から計算してください。年間給湯効率(JRA)=[年間給湯保温効率(JIS)]+0.3

外形寸法図

タンクユニット

EB-UP37QTA2、U37QTA6

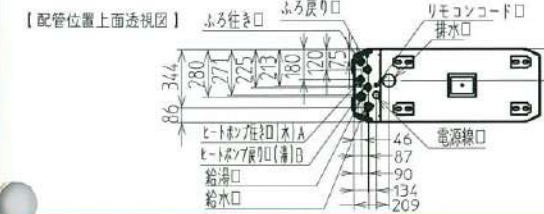
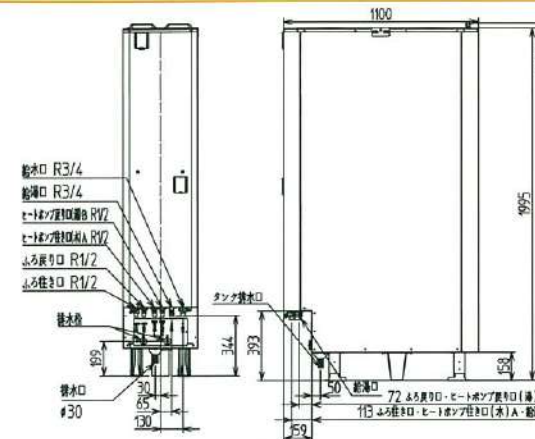

EB-HP37QTA2、H37QTA4

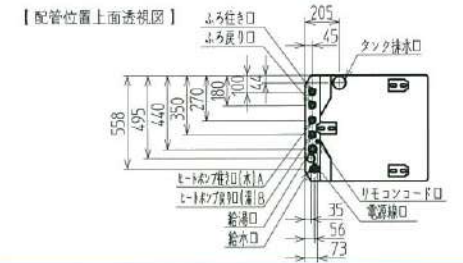
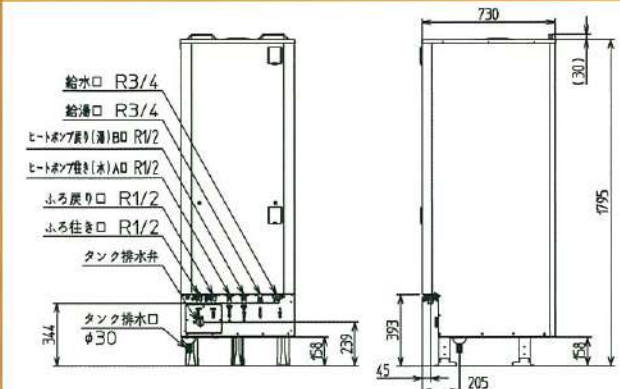

EB-HP46QTA2

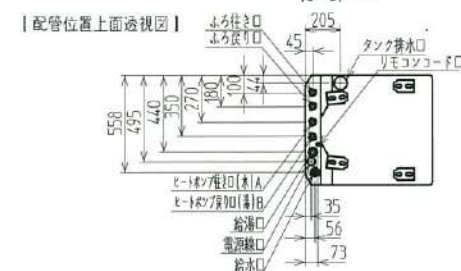
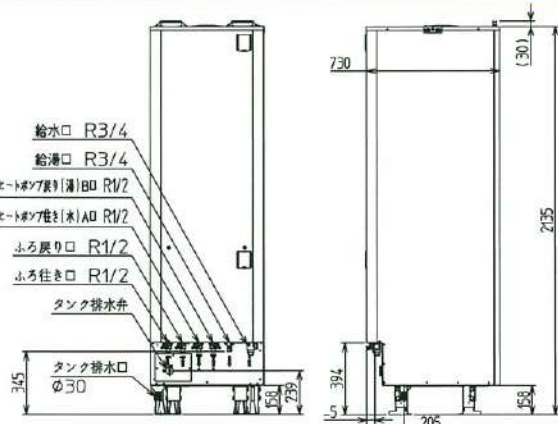

EB-H46QTA2

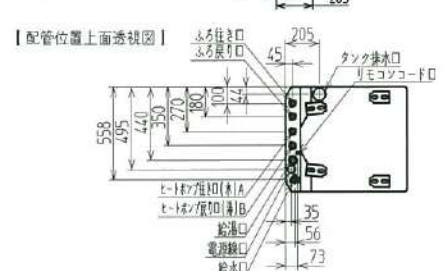
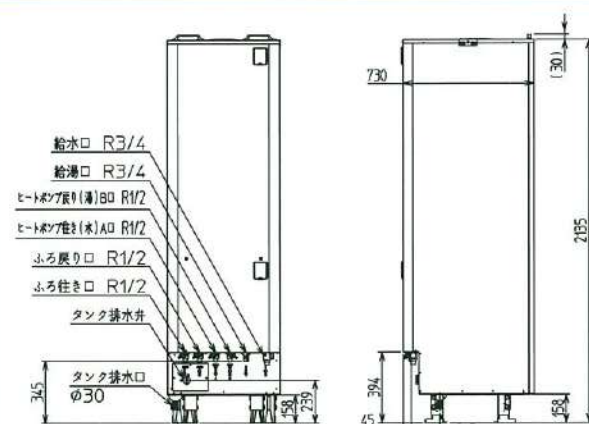

EB-KP46QTA2

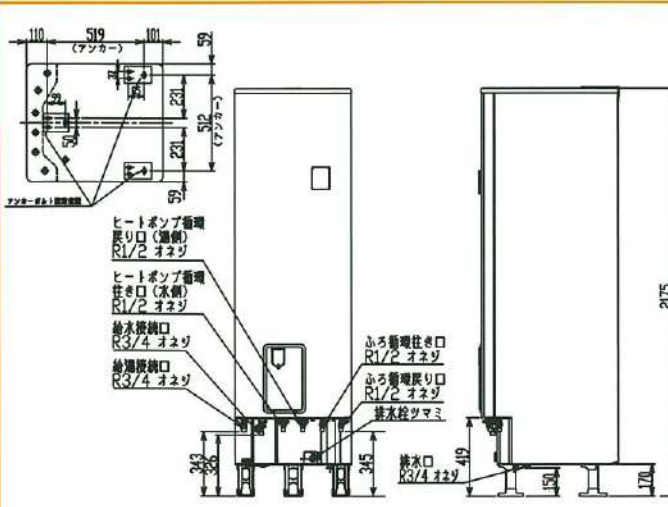

EB-KP37QTA2

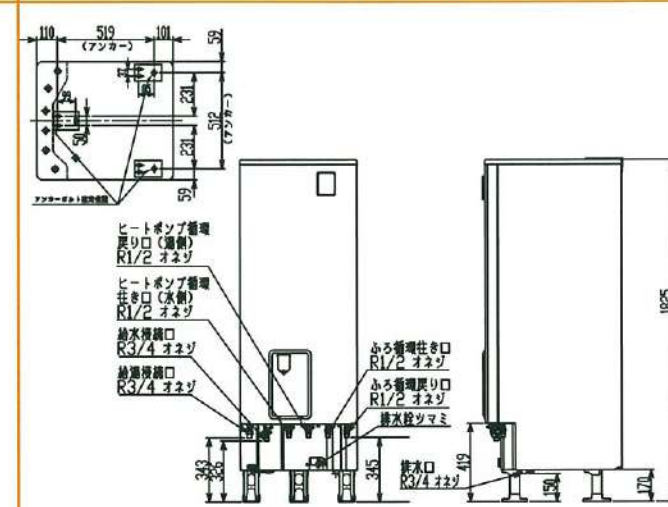

外形寸法図

ヒートポンプユニット

EB-HP60B/45B

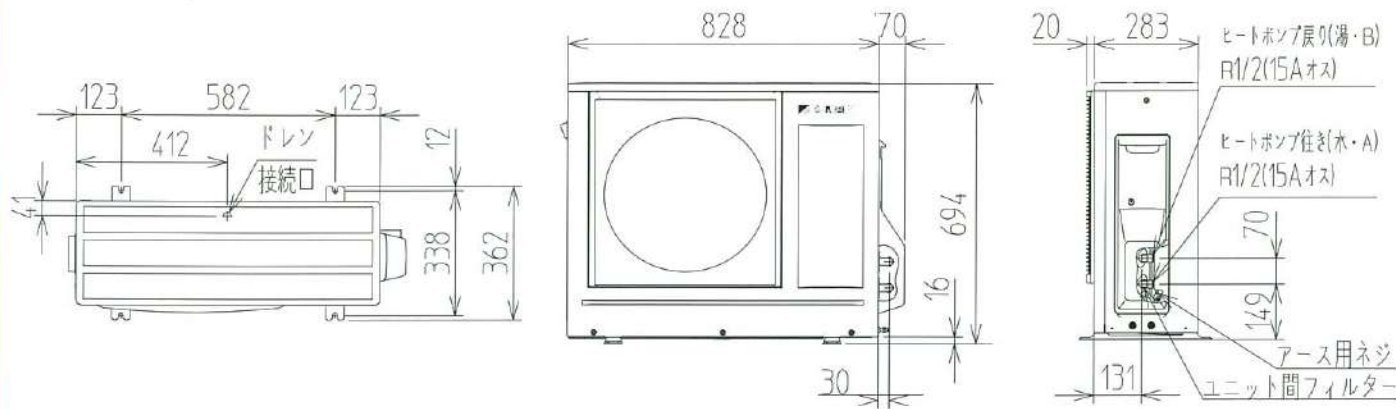

EB-KP60HPA2/45HPA2

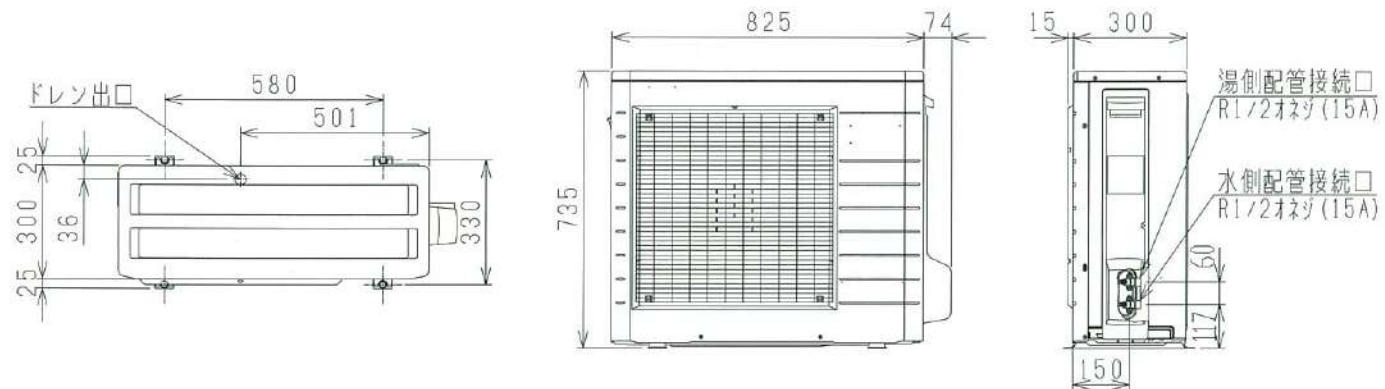

リモコン

光るコミュニケーションリモコンセット
EBK-HSRD2

らくらくリモコンセット/EBK-RSRA

寒冷地タイプコミュニケーションリモコンセット
EBK-SPRB

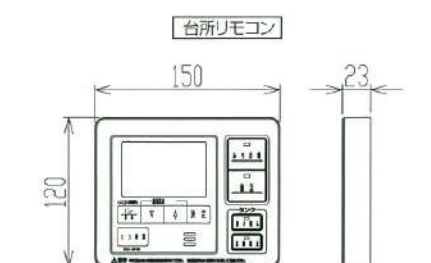
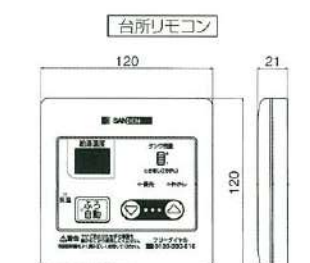
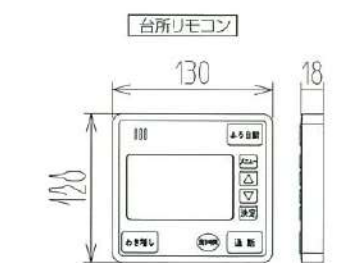
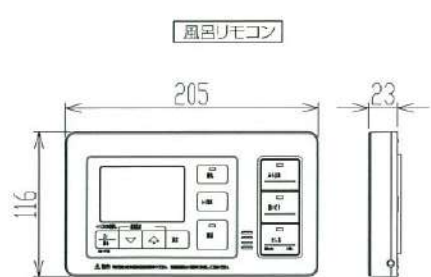
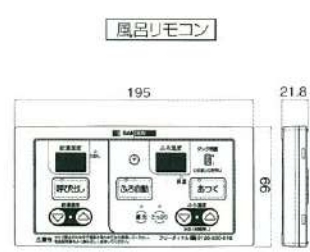

※増設リモコンEBK-ZRD2はEBK-HSRD2の台所リモコンと同寸法です。

凍結予防工事

- 周囲温度が0℃以下になると配管は凍結する恐れがありますので、凍結予防ヒータ(現地調達品)で適切な凍結予防対策をおこなってください。
- 凍結予防ヒータ施工後、厚み20mm以上の断熱材で保温工事をおこなってください。
- 凍結予防ヒータは、ヒートポンプ配管・ふろ配管・給水配管・給湯配管・ドレン管(室外機)に巻いてください。
- 凍結予防ヒータを巻く場合は、ヒータ同梱の「説明書」に従ってください。

※凍結予防ヒータは市販品のもの、数箇所に分けて施工してください。
※作動温度は地区に合ったものを使用してください。
(例、3℃ ON、10℃ OFF)
※凍結予防ヒータは使用個数により消費電力が異なります。

〈凍結予防ヒータ施工例〉

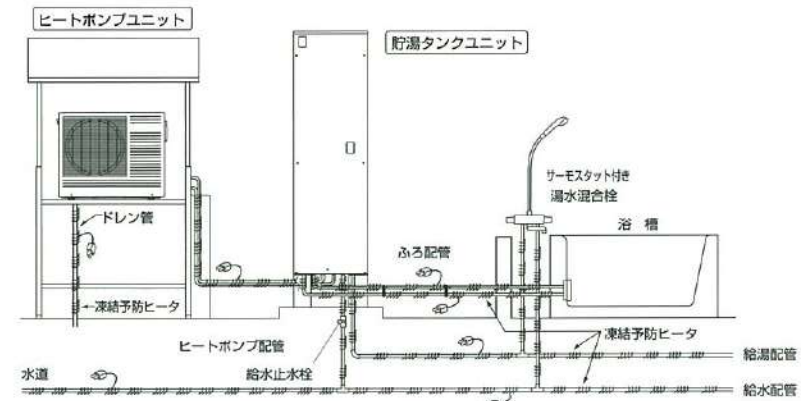
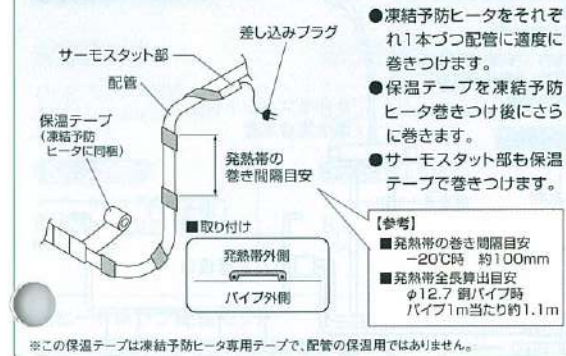

- 凍結予防ヒータは、タンクユニットの接続口(止水栓を含む)、ヒートポンプユニットの接続口までしっかり巻いてください。またドレン管(室外機)にもホース先端から最後までしっかり凍結予防ヒータを巻きつけてください。
- 凍結予防ヒータサーモスタット部は、保温工事はサーモスタット部に外気温が伝わるように保温材を切り抜いてください。
- 凍結予防ヒータは市販品メーカーの取扱説明書により施行してください。

【参考】市販品メーカーには電圧100V仕様、発熱帯長さ 約0.5m (8W)~20m (200W) 相当がありますので選定して使用してください。

保温工事

- 配管接続部の水漏れ有無を点検してから工事をしてください。
- ヒートポンプユニットの配管継手部は、同梱の継手保温材を使って保温工事をしてください。
- 給湯、給水、ヒートポンプ、風呂配管にも必ず厚み20mm以上の保温工事をしてください。
- 凍結予防ヒータ施工後の保温材工事では、サーモスタット部に必ず外気温が伝わるように施行してください。

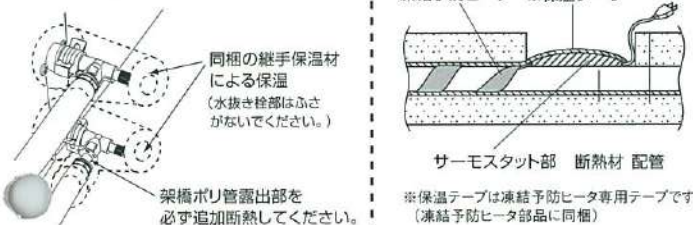

- タンクユニット接続口までしっかり保温してください。(接続口近傍はキャンバステープでの化粧テープ施工が困難なため、表皮付(のり付)保温材で施行してください。)

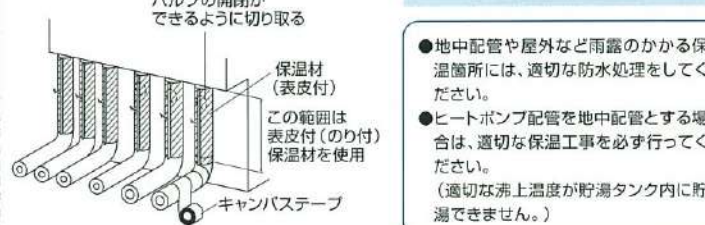

引込配線工事(時間帯別電灯契約)

引込線から給湯機までの回路は以下のとおりです。

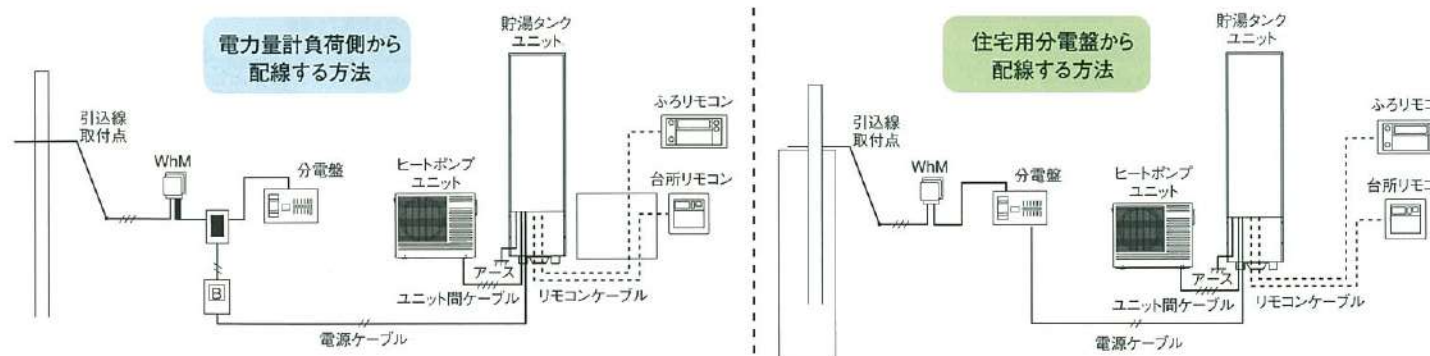

標準配管例

一般地用角型機種の場合

- 貯湯タンクユニット〜ヒートポンプユニット間最大配管長15m6曲り(鳥居配管H=3m以内)、φ10(内径)樹脂管(95℃耐熱性)、保温材付き。
- 貯湯タンクユニット〜浴槽間最大配管長15m10曲り(鳥居配管H=3m以内)、φ10(内径)樹脂管。
- 排水ホッパーは、口径80mm以上(90℃耐熱性)排水トラップおよびφ50以上の排水管を使用してください。
- 給水管の配管に止水栓を設けてください。
- 貯湯タンクユニットの沸き上げ中に逃がし弁から少々お湯がでますので、必ず排水工事を行ってください。
- 集合住宅に設置する場合、配管が居室部分に入るところで、防火キートを設けてください。
- ヒートポンプユニット運転中は排水口から少量のお湯が出るので、必ず排水工事を行ってください。
- 腐食性ガスのある排気口へ排水ホースを入れる場合、トラップを設けるなどして、腐食性ガスが器具にからないようにしてください。

- *1:逃がし弁用、ドレン用排水です。適度に長さをカットして、耐熱塩ビ管で排水口へ導いてください。排水ホースは約5°の下り勾配をつけてください。また、排水ホッパーと空間を保つため適度に長さをカットしてください。(右図の排水ホース施工例参照)
- *2:タンク排水 排水栓は現地取り付け(90℃耐熱仕様、現地手配)
- *3:ヒートポンプユニット、貯湯タンクユニット双方にアース工事した場合は4芯Fケーブル(黒、白、赤)を使用し接続してください。

ユニット間配管
 配管に被覆架橋ポリエチレン管を使用する場合
 →①EBP-1003
 配管に被覆金属強化ポリエチレン管を使用する場合
 →②EBP-1003C ③EBP-1003K ④UPC10-10ECO(要別途接続継手)
 配管に被覆銅管を使用する場合
 →⑤CTX-ST30
 配管に被覆銅管を使用する場合はローア接続継手EBP-HTRが必要

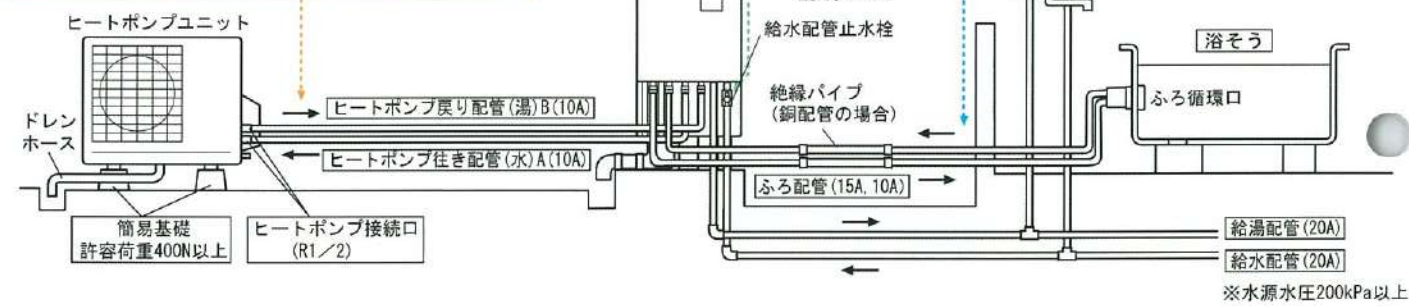

据付時の制約事項 性能を維持するために必要な距離です

1. ヒートポンプユニット単体の据付制約(吹出側に障害物がない場合)

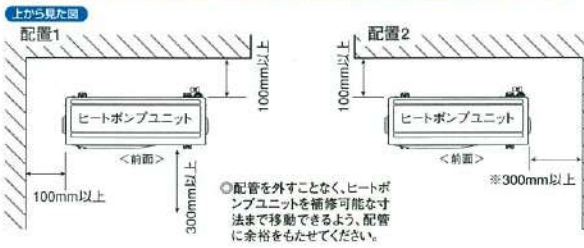

2. ヒートポンプユニット(吹出側に障害物がない場合)と貯湯タンクユニット間の据付制約

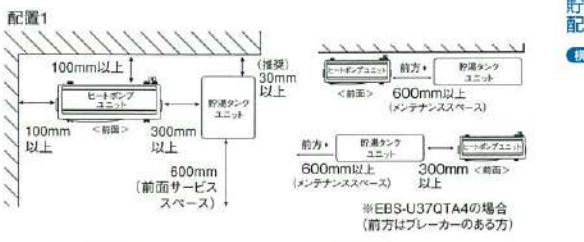

3. ヒートポンプユニットと貯湯タンクユニット間の配管制約

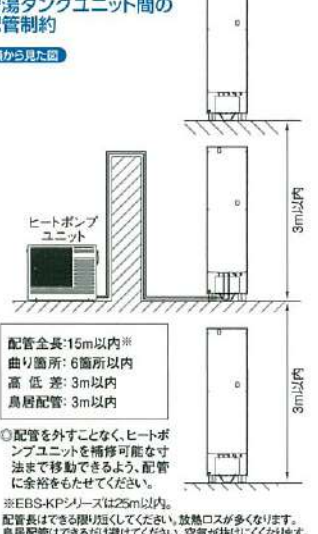

4. 貯湯タンクユニットと浴槽間の配管制約

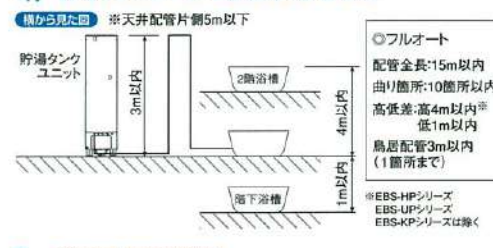

5. 階下給湯の配管制約

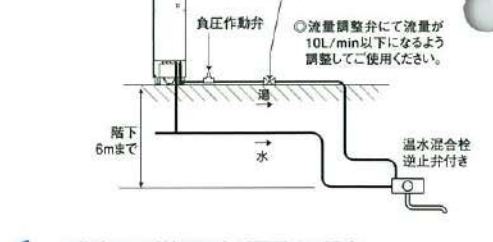

6. 2階給湯など給湯圧力が不足する場合 加圧ポンプを設置する場合

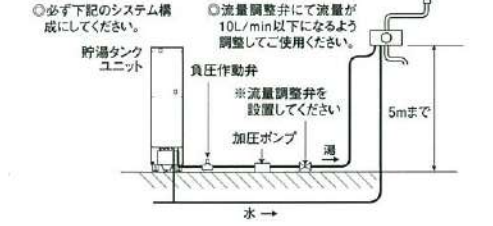

据付場所の選定 据付け場所には、上記の範囲を確保できる場所を選定してください。また、後々のサービス・補修(前パネルがはずせるなど)を考慮して、据付け場所を選定してください。

- 水平面に据付けてください。
- 取替えに必要な開口部や点検に必要な作業スペースが確保できること。
- 貯湯タンクユニットの満水時の過重に耐えられること。
- 寒冷地(北海道、青森、秋田、岩手など)および最低気温が-10℃を下回る地域では機器が故障するおそれがありますので、据付しないでください。(寒冷地仕様は除く、ただし-20℃まで)
- 災害地では機器が故障するおそれがありますので、据付しないでください。(耐震仕様は除く)
- ヒートポンプユニットは室内に据付しないでください。
- 貯湯タンクユニットは原則として屋外据付ですが、室内(機械室)に据付する場合は、通気口を設け密閉室にしないでください。
- 浴室など湿気の多い所には据付しないでください。
- 雨や雪が降ったとき、水たまりができて水につかるようなところへは据付しないでください。
- 船舶、車輦へ搭載すると、振動や揺れにより機器が故障するおそれがありますので、据付しないでください。
- 積雪地区に据付する場合は、貯湯タンクユニットは小屋がけをして降雪を防いでください。また、ヒートポンプユニットは積雪の上には据付するなど雪が空気吸込口・吹出口から入らないようにしてください。また屋根をつけて雪が積もらないようにしてください。
- 可燃性ガスや引火物の近くに据付しないでください。
- ヒートポンプユニットの据付け場所についてはエアコンの室外機と同様です。例えば、吹出し風・運転音が隣家の迷惑にならない場所、壁との適当な離隔距離をとれる場所、サービスができる場所など。

別売部品

別売リモコンコード

- EBP-R10M**
コード長10m(シールド線付2芯)
メーカー希望小売価格
2,940円(税抜2,800円)
- EBP-R20M**
コード長20m(シールド線付2芯)
メーカー希望小売価格
5,460円(税抜5,200円)



※リモコンコードと電源線と一緒に束ねて施工しないでください。

別売配管カバー

- [EBS-HP46QTA2/H46QTA2用]
EBP-HHK46
メーカー希望小売価格
13,650円(税抜13,000円)
- [EBS-HP37QTA2/H37QTA4用]
EBP-HHK37-3
メーカー希望小売価格
13,650円(税抜13,000円)
- [EBS-UP37QTA2/U37QTA6用]
EBP-HK37UA
メーカー希望小売価格
13,650円(税抜13,000円)
- [EBS-KP37QTA2/KP46QTA2用]
EBP-HKP37
メーカー希望小売価格
13,650円(税抜13,000円)



無極性一口循環口

- SKJ-21K**
メーカー希望小売価格
8,820円(税抜8,400円)
R1/2 L型
- SKJ-21KT**
メーカー希望小売価格
8,820円(税抜8,400円)
15Aタケノコ L型
- SKJ-22K**
メーカー希望小売価格
8,820円(税抜8,400円)
R1/2 S型
- SKJ-22KT**
メーカー希望小売価格
8,820円(税抜8,400円)
15Aタケノコ S型

- SKJ-31KO**
メーカー希望小売価格
9,450円(税抜9,000円)
10Aワンロック L型
- SKJ-32KO**
メーカー希望小売価格
9,450円(税抜9,000円)
10Aワンロック S型

ふるりリモコン屋外配線用カバーセット

- EBP-FHK**
ステーパイプ、屋外カバー、バックシ、袋ナット
メーカー希望小売価格
1,890円(税抜1,800円)
※EBS-U37QTA4はEBP-SFHK2を指定ください。

ヒートポンプ配管セット

- ① EBP-1003 架橋ポリエチレン管**
メーカー希望小売価格
18,900円(税抜18,000円)
架橋ポリエチレン管3m 1セット
(10A10mm保温材付)
メスアダプタ(Rc1/2×10A)4個

金属強化ポリエチレン管

- ② EBP-1003C (10mm保温)**
メーカー希望小売価格
21,000円(税抜20,000円)
- ③ EBP-1003K (20mm保温)**
メーカー希望小売価格
25,200円(税抜24,000円)

ふるり配管セット循環口付

- EBP-FJ05-T**
メーカー希望小売価格
26,250円(税抜25,000円)
無極性一口循環口 1個
(15AタケノコL型)
ハイブリッドホース 5m
タケノコS型継手(15A) 2個

ヒートポンプ架台セット

- EBP-HPD2**
メーカー希望小売価格
2,625円(税抜2,500円)
ドレンホース1m
(ヒートポンプユニット用)1本
ジョイントφ16×φ18
ヒートポンプユニット設置台2個
(六角ボルト2本付)

バルブセット

- EBP-VSET2**
メーカー希望小売価格
10,500円(税抜10,000円)
ヒートポンプ循環用止水栓
Rc1/2×R1/2 1個
給湯止水栓
Rc3/4×R3/4 1個
給湯止水栓(逆止弁付)
R3/4×G3/4 1個
- 給湯バルブ EBP-WV20A**
メーカー希望小売価格
3,780円(税抜3,600円)
- 給湯バルブ EBP-HV20A**
メーカー希望小売価格
2,625円(税抜2,500円)

ヒートポンプ配管セット推奨商品

- ④ UPC10-10ECO (10mm保温)** [推奨商品] 三層管(株式会社タプテ製)
※配管の長さは各種あります
- ⑤ CTX-ST30 (10mm保温)**
銅二層管(3mセット)
メーカー希望小売価格
2,260円
税抜2,200円

配管接続継手

- ⑩ EBP-HTR**
被覆架橋銅配管(φ12.7)用
ローア接続継手(4個入り)
メーカー希望小売価格
3,780円
(税抜3,600円)

給水・給湯用継手セット

- [架橋ポリエチレン管13A/ポリブデン管13A用]
EBP-2013A
13A架橋ポリエチレン管継手 2個
Rc3/4×13Aダブルロックジョイント
メーカー希望小売価格
8,400円(税抜8,000円)
- [架橋ポリエチレン管16A用]
EBP-2016A
16A架橋ポリエチレン管継手 2個
Rc3/4×16Aダブルロックジョイント
メーカー希望小売価格
9,450円(税抜9,000円)
- [ポリブデン管16A用]
EBP-2016C
16A架橋ポリブデン管継手 2個
Rc3/4×16Aダブルロックジョイント
メーカー希望小売価格
9,450円(税抜9,000円)

推奨配管 貯湯タンク〜ヒートポンプユニット間、風呂配管 [95℃耐熱タイプ]

- ⑥ EBF-PC1025**
被覆架橋ポリエチレン管、
25mツイン、被覆厚み10mm
メーカー希望小売価格
44,100円(税抜42,000円)
- ⑦ EBF-PC1010**
被覆架橋ポリエチレン管、
10mツイン、被覆厚み10mm
メーカー希望小売価格
19,425円(税抜18,500円)
- ⑧ EBF-PC0525**
被覆架橋ポリエチレン管、
25mツイン、被覆厚み5mm
メーカー希望小売価格
36,750円(税抜35,000円)
- ⑨ EBF-PC0510**
被覆架橋ポリエチレン管、
10mツイン、被覆厚み5mm
メーカー希望小売価格
15,750円(税抜15,000円)

負圧作動弁

- EBP-FDB**
階下給湯使用時に使用
メーカー希望小売価格
4,725円(税抜4,500円)

配管部材について

ユニット間接続管、風呂循環接続管はφ12.7銅管もしくは、φ10のPE管をご使用ください。銅管使用時には必ず10mm以上の断熱材を施工してください。PE管は上記の断熱材付のものを推奨いたします。

